



Living

Mat zwart
Dull black
Matt Schwarz
Noir mat

Vintage & Retro



Living

Vintage & Retro

INTERSTEEL Living

Intersteel beheerst de kunst van het koppelen van moderne technologieën aan elegant design. Voor elke woonstijl bestaat wel een productlijn die een extra element toevoegt aan het interieurdesign. De producten uit de Living collectie passen bij veel interieurstijlen en -smaken: modern & strak, landelijk & klassiek of vintage & retro. De Living collectie bestaat uit producten met een hoge kwaliteit in diverse kleuren zoals roestvast staal, messing, zwart, nikkel en meer. Geef deuren en ramen een eigen finishing touch met de producten uit de Living collectie.



Intersteel commands the art of linking modern technology to elegant design. For each interior style, there is a line of products that add an extra touch to the interior design. The products of the Living collection fit in with many interior styles and tastes: modern and clean-cut, rustic and classic or vintage and retro. The Living collection consists of high-quality products in various colours such as stainless steel, brass, black, nickel, and many more. Use the products of the Living collection to give your windows and doors a personal finishing touch.

Intersteel beherrscht die Kunst der Verbindung von modernen Technologien und elegantem Design. Für jeden Wohnstil gibt es eine Produktlinie, die dem Einrichtungsdesign ein besonderes Element hinzufügt. Die Produkte aus der Living-Kollektion passen zu vielen Einrichtungsstilen und -geschmäckern: modern & geradlinig, ländlich & klassisch oder Vintage & Retro. Die Living-Kollektion besteht aus hochwertigen Produkten in unterschiedlichen Farben wie Edelstahl, Messing, Schwarz-Nickel und mehr. Verleihen Sie Türen und Fenstern mit den Produkten aus der Living-Kollektion eine ganz besondere Oberfläche.

Intersteel maîtrise l'art d'associer les technologies modernes à un design élégant. Pour chaque style d'intérieur, il y a une ligne de produits qui ajoute un élément supplémentaire à la décoration. La collection Living s'associe avec beaucoup de goûts et styles: moderne/sobre, rustique/classique ou vintage/rétro. Elle est composée de produits de haute qualité dans des matériaux avec des couleurs diverses tels que l'acier inoxydable, le laiton, le nickel, le noir etc. Donnez une touche de finition personnelle à vos portes et fenêtres grâce aux produits de la collection Living.





De kwaliteit van Intersteel Living kenmerkt zich door:

- Getest EN 1906 - Klasse 4, indien aangegeven.
- Toepasbaar in elk project van luxe woningbouw tot utiliteitsbouw
- Keurige verpakking en geleverd inclusief bevestigingsmateriaal
- Prima prijs/kwaliteit verhouding.
- Veel referentieprojecten in Nederland, Europa, Rusland en het Midden-Oosten.

The quality of INTERSTEEL Living is characterized by:

- Tested EN 1906 - class 4, if indicated
- Availability on rose or on plate with spring
- Suitability for any project involving homes and public buildings
- Good packaging and delivery including fixing materials
- Strong price/quality ratio
- Multiple projects in the Netherlands but also abroad: in Europe, Russia and Middle Eastern countries.

Die Qualität von INTERSTEEL Essentials kennzeichnet sich aus durch:

- Getestet nach EN 1906 Klasse 4, wenn angegeben
- An jedes Objekt wie gehobenen Wohnungsbau oder Individualbau anpassbar
- Hochwertige Verpackung inkl. Befestigungsmaterial
- Gutes Preis-/ Leistungsverhältnis
- Viele Referenzobjekte in den Niederlanden, Europa, Russland und dem mittleren Osten.

La qualité de la gamme INTERSTEEL Living se caractérise comme suit:

- Testée EN 1906 - catégorie 4, si indiqué
- Utilisable dans tout programme immobilier, du logement privé au bâtiment public
- Emballage soigné, éléments de fixation compris
- Excellent rapport qualité / prix
- Nombreux programmes de référence aux Pays-Bas, en Europe, en Russie et jusqu'au Moyen-Orient.

Wat zijn de voordelen voor u als consument?

- Duurzaamheid
- Bewezen kwaliteit
- Eenvoudige en stevige montage door onder andere gebruik van nokken
- Inclusief bevestigingsmateriaal
- Snelle levertijd
- 10 jaar functionaliteitsgarantie.

What are the advantages for you as our customer?

- Durability
- Proven quality
- Many technical solutions
- Simple and strong assembly by means of lugs
- Including fixing materials
- Quick delivery
- Ten year warranty of functionality.

Welche Vorteile haben Sie als Verbraucher?

- Dauerhaftigkeit
- Getestete Qualität
- Einfache Montage durch Nutzung von Montagenocken
- Befestigungsmaterial im Lieferumfang enthalten
- Kurze Lieferzeiten
- 10 Jahre Funktionsgarantie

Quels sont les avantages pour le client ?

- Durabilité
- Qualité prouvée
- Installation simple et montage résistant grâce aux tenons utilisés
- Fixations fournies
- Livraison rapide
- Garantie de fonctionnement de 10 ans.

Wat zijn de voordelen voor onze dealers?

- Een duurzaam product
- Goede kwaliteit - wordt al meer dan 20 jaar volgens de huidige set up gemaakt en toegepast
- Vele technische oplossingen
- Eenvoudige en stevige montage
- Direct uit voorraad leverbaar (24 uren levering binnen Nederland)
- Goede ondersteuning door sterke INTERSTEEL merkuitstraling en professionele marketingactiviteiten
- Gezamenlijke projectbewerking (bestekservice en bezoeken)
- Gratis catalogi
- 10 jaar functionaliteitsgarantie.

What are the advantages for our dealers?

- Durability
- Good quality for over twenty years made and adapted according to the current set up
- Many technical solutions
- Simple and strong assembly
- Directly available from stock
- Support through strong INTERSTEEL brand identity and professional marketing activities
- Collaborative projects
- Free catalogues
- Ten year warranty of functionality.

Welche Vorteile haben Sie als Fachhändler?

- Ein langlebiges Produkt
- Getestete Qualität. Diese wird seit über 20 Jahren unter dem aktuellen Stand der Technik hergestellt und angewendet
- Viele technische Lösungen
- Einfache Montage durch Nutzung von Montagenocken
- Direkt ab Lager lieferbar
- Durch unsere professionelles Marketing und die starke Marke INTERSTEEL, ermöglichen wir Ihnen eine gute Vertriebsunterstützung
- Gemeinsame Projektbetreuung (Bemusterung und Besuch durch den Außendienst)
- Gratis Kataloge
- 10 Jahre Funktionsgarantie

Quels sont les avantages pour nos revendeurs?

- Durabilité de nos produits
- De bonne qualité, le concept actuel de production et d'utilisation a plus de 20 ans d'expérience.
- De nombreuses solutions techniques
- Montage simple et résistant
- Disponibilité en stock (livraison aux Pays-Bas dans les 24 heures)
- Fourniture possible de matériel publicitaire et promotionnel de la marque INTERSTEEL
- Collaboration sur des projets
- Catalogues gratuits
- Garantie de fonctionnement de 10 ans.

Onderhoud

Alle artikelen in deze catalogus zijn door gebruik, aan slijtage onderhevig. Afhankelijk van de gebruiksfrequentie en omgeving zal er uiteindelijk oppervlaktecorrosie (vliegroeft) optreden. Rost dat niet afkomstig is vanuit het materiaal zelf, maar zich van buitenaf op het oppervlak vormt.

Om deze corrosie te voorkomen, dienen de producten regelmatig onderhouden te worden. Eens per week afnemen met een vochtige doek volstaat in de meeste gevallen. Gebruik geen agressieve reinigings- of schuurmiddelen.

- Juiste montage en correct gebruik van de producten
- Defecten aan ramen en deuren (zoals klemmen) direct verhelpen
- Bij schuur- en schilderwerkzaamheden te allen tijde het beslag verwijderen
- Beschermende maatregelen nemen, zoals het plaatsen van deurstoppers.

Maintenance

All products in this catalogue are subject to erosion through use. Depending on the frequency of use and environment eventually rust may occur onto the surface. Rust which does not come off the product but from the product's environment.

To avoid this erosion the products need to be maintained carefully. Please clean your product once a week with a moisty piece of cloth. Do not use aggressive cleaners or abrasives.

- Precise assembly and correct use of the products
- Defects onto windows and doors need direct repair
- When sanding or painting activities involved, always remove the hardware
- Always provide protective measures such as door stoppers.

Pflege

Alle Artikel aus diesem Katalog können durch den ständigen Gebrauch abnutzen. Abhängig von der Umgebung oder mechanischer Einwirkung kann Korrosion entstehen. Rost, der nicht aus dem Material selbst, sondern von außen an die Beschläge herangetragen wird, kann vermieden werden, wenn ein regelmäßiges Abreiben mit einem feuchten Tuch, möglichst einmal wöchentlich erfolgt. Bitte verwenden Sie keine aggressiven Reinigungsmittel und keine Schleifmittel. Bitte beachten Sie folgende Hinweise:

- Bitte achten Sie auf präzise Montage und korrekte Verwendung der Produkte
- Mängel von Fenstern und Türen sofort beseitigen
- Bei Schleif- und Malerarbeiten bitten den Beschlag entfernen
- Platzierung eines Türstoppers bitte gut planen.

Entretien

Tous les articles présentés dans ce catalogue sont soumis à l'usure. A la longue, suivant le maniement ou l'environnement, des traces de rouille peuvent apparaître. Celles-ci ne proviennent pas du matériau en tant que tel, mais se déposent sur la surface.

Pour éviter ce phénomène, le produit doit être régulièrement entretenu avec un chiffon humide; une fois par semaine suffira dans la plupart des cas. Ne pas utiliser des détergents agressifs ou abrasifs.



















- Une installation et une utilisation correctes
- En cas de fenêtres ou de portes endommagées (frottement) y remédier au plus vite
- En cas de ponçage ou de peinture, démonter les garnitures complètes
- Prendre des mesures de protection, comme placer des butoirs, par exemple.

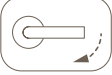
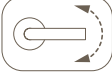

Index - artikelgroepen

Binnendeurbeslag - Rond	11
Inside door fittings - Round	
Innentürbeschläge - Rund	
Garnitures de porte intérieure - Ronde	
Binnendeurbeslag - Vierkant	16
Inside door fittings - Square	
Innentürbeschläge - Eckig	
Garnitures de porte intérieure - Carrée	
Binnendeurbeslag	19
Losse krukken, schilden, rozetten en accessoires	
Inside door fittings - Lever handles, security plates, escutcheons and accessories	
Innentürbeschläge - Türdrucker, Sicherheitsgarnituren, Rosetten und Zubehör	
Garnitures de porte intérieure - Béquilles,	
Garnitures de sécurité, entrée de cylindre et accessoires	
Buitendeurbeslag - Rond / Ovaal	25
Outside door fittings - Round / Oval	
Türbeschläge - Rund / Oval	
Garnitures de porte extérieure - Ronde / Ovale	
Buitendeurbeslag - Vierkant	33
Outside door fittings - Square	
Türbeschläge - Eckig	
Garnitures de porte extérieure - Carrée	
Toebehoren - Deurstoppers	39
Accessories - Doorstops	
Zubehör - Türstopper	
Accessoires - Butoirs de porte	
Raambeslag - Raamsluitingen	43
Window fittings - Window closers	
Fensterbeschläge - Fenstersicherung	
Garnitures de fenêtre - Béquilles de fenêtre	
Toebehoren - Meubelgrepen	48
Accessories - Furniture handles	
Zubehör - Möbelgriffe	
Accessoires - Poignées de meuble	
Toebehoren - Leuninghouders	53
Accessories - Handrail holders	
Zubehör - Handlaufstützen	
Accessoires - Supports de rampe	
Toebehoren - Pakketpostkast	55
Accessories - Parcel Locker	
Zubehör - Postkäste	
Accessoires - Boîte aux colis	

Legenda - Index - Legende - Légende

	Compleet paar	Complete pair	Komplett Garnitur	Par paire
	Gatdeel rechts	Single lever handle right	Lochteil rechtszeigend	Demi paire droite
	Gatdeel links	Single lever handle left	Lochteil linkszeigend	Demi paire gauche
	Knopkruk	Knob handle	Knopf	Bouton fixe
	Blind	Blind	Blind	Aveugle
	Geheel blind	Without holes	Komplett Blind	Complètement aveugle
	Sleutelgat (SL)	Keyhole	Buntbart (BB)	Clé à gorge (BB)
	Profielcilinder (PC)	Profile cylinder	Profilzylinder	Clé à cylindre (PZ)
	Rondcilinder (RC)	Round cylinder	Rundzylinder	Clé à cylindre rond (RC)
	WC-sluiting met venster	Privacy with window	Bad/WC	Fermeture WC avec fenêtre
	WC-sluiting zonder venster	Privacy without window	Bad/WC ohne Fenster	Fermeture WC sans fenêtre
	Bevestigingsmateriaal	Fixing materials	Befestigungsmaterial	Fixations
	Vast draaibaar enkel geveerd	Fixed single rotatable	Festdrehbar	Sertie sur rosace avec ressort
	Vast draaibaar dubbel geveerd	Fixed double rotatable	Doppel gefedert	Sertie sur rosace avec double ressorts
	Deurdikte	Door thickness	Türstärke	Épaisseur de porte
	EN1906 klasse 3	EN1906 class 3	EN1906 Klasse 3	EN 1906 classe 3
	EN1906 klasse 4	EN1906 class 4	EN1906 Klasse 4	EN 1906 classe 4
	SKG ***	SKG ***	SKG ***	SKG ***
	Goedgekeurd door SKG	Approval by SKG	SKG Geprüft	Approbation par SKG
	Politie Keurmerk Veilig Wonen	Approval by police	Polizei Geprüft	Approbation par la Police
	Roestvast staal in AISI 304	Stainless Steel 304	Edelstahl 304	Inox AISI 304
	Roestvast staal in AISI 316	Stainless Steel 316	Edelstahl 316	Inox AISI 316
	Functionaliteits garantie	Operational guarantee	Garantie auf die Funktion	Garantie de fonctionnalité



Binnendeurbeslag - Rond

Inside door fittings - Round

Innentürbeschläge - Rund

Garnitures de porte intérieure - Ronde

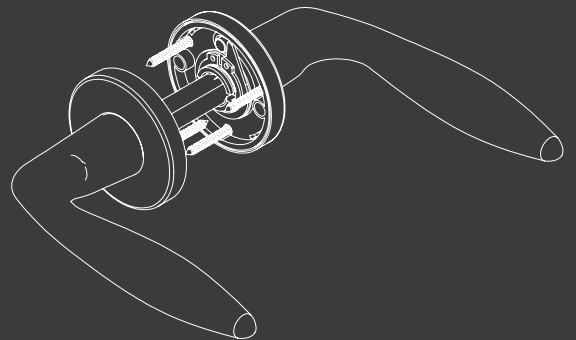

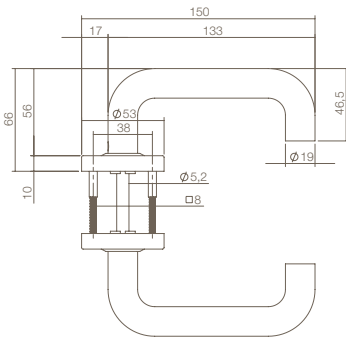

0023.057302



0023.057302A



0023.057302A

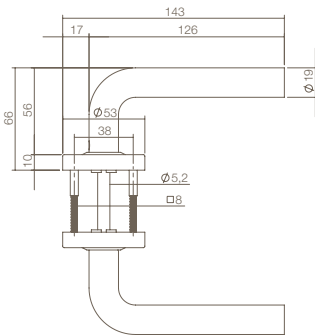

0023.057002



0023.057002A



0023.057002A

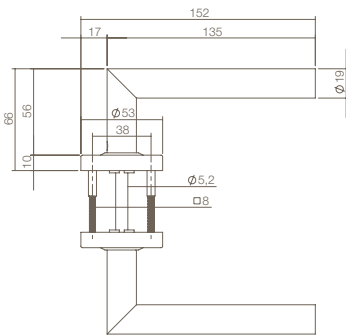

0023.058302



0023.058302A

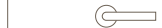

0023.058302A

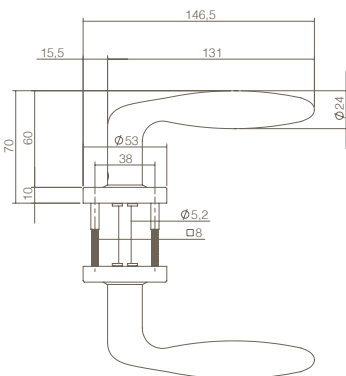

0023.058702



0023.058702A

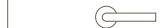

0023.058702A



00573

0023.057302

Deurkruk Bern, vastdraaibaar met dubbele veer op ronde rozet. RVS. Mat zwart.



Springloaded lever handle Bern round on round rose. Stainless steel. Dull black.



Türdrücker Bern festdrehbar gelagert mit Feder auf runder Rosette. Edelstahl. Matt Schwarz.



Béquille Bern sertie sur rosace ronde avec ressort. Inox. Noir mat.



00570

0023.057002

Deurkruk Luzern recht, vastdraaibaar met dubbele veer op ronde rozet. RVS. Mat zwart.



Straight springloaded lever handle Luzern on round rose. Stainless steel. Dull black.



Türdrücker Luzern festdrehbar gelagert mit Feder recht auf runder Rosette. Edelstahl. Matt Schwarz.



Béquille Luzern sertie sur rosace ronde, avec ressort. Inox. Noir mat.



00583

0023.058302

Deurkruk Jura hoek 90°, vastdraaibaar met dubbele veer op ronde rozet. RVS. Mat zwart.



90° springloaded lever handle Jura on round rose. Stainless steel. Dull black.



Türdrücker 90° Jura festdrehbar gelagert mit Feder auf runder Rosette. Edelstahl. Matt Schwarz.



Béquille modèle 90° Jura sertie sur rosace ronde avec ressort. Inox. Noir mat.



00587

0023.058702

Deurkruk Jupiter, vastdraaibaar met dubbele veer op ronde rozet. RVS. Mat zwart.



Springloaded lever handle Jupiter on round rose. Stainless steel. Dull black.



Türdrücker Jupiter festdrehbar gelagert mit Feder auf runder Rosette. Edelstahl. Matt Schwarz.



Béquille Jupiter sertie sur rosace ronde avec ressort. Inox. Noir mat.

Accessoires

Accessories
Zubehör



0023.341016



0023.341017



0023.341019



0023.341060

8mm

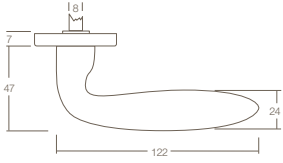
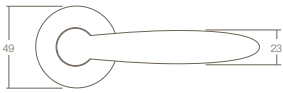

0023.019902

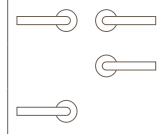

0023.019902A

0023.019902B



0199

0023.019902

Deurkruk Sigaar vastdraaibaar met veer op ronde rozet. Mat zwart.



Springloaded lever handle cigar on round rose. Dull black.



Türdrücker Zigarre festdrehbar gelagert mit Feder auf runder Rosette. Matt Schwarz.

Béquille Sigare sertie sur rosace ronde, avec ressort. Noir mat.

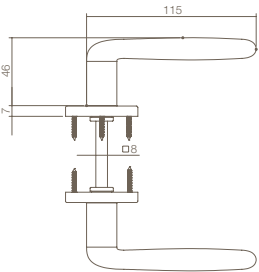
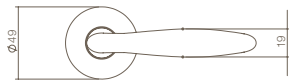

0023.020002

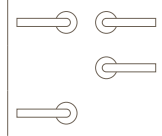

0023.020002A

0023.020002B



0200

0023.020002

Deurkruk Phobos vastdraaibaar met veer op ronde rozet. Mat zwart.



Springloaded lever handle Phobos on round rose. Dull black.



Türdrücker Phobos festdrehbar gelagert mit Feder auf runder Rosette. Matt Schwarz.

Béquille Phobos sertie sur rosace ronde, avec ressort. Noir mat.

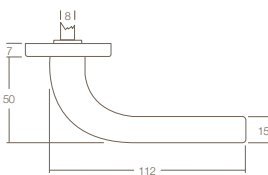
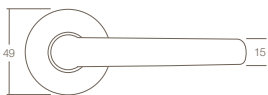

0023.023102

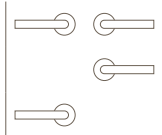

0023.023102A

0023.023102B



0231

0023.023102

Deurkruk Elena vastdraaibaar met veer op ronde rozet. Mat zwart.



Springloaded lever handle Elena on round rose. Dull black.



Türdrücker Elena festdrehbar gelagert mit Feder auf runder Rosette. Matt Schwarz.

Béquille Elena sertie sur rosace ronde, avec ressort. Noir mat.

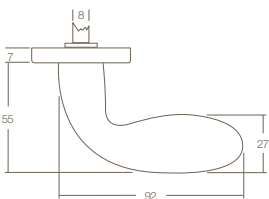
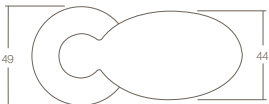

0023.026302

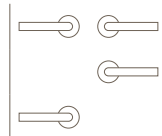

0023.026302A

0023.026302B



0263

0023.026302

Knopkruk Druppel vastdraaibaar met veer op ronde rozet. Mat zwart.



Springloaded lever handle Drop on round rose. Dull black.



Türdrücker Tropf festdrehbar gelagert mit Feder auf runder Rosette. Matt Schwarz.

Béquille Bouton sertie sur rosace ronde, avec ressort. Noir mat.

Accessoires

Accessories
Zubehör



0023.318616



0023.318617



0023.318660



8mm 

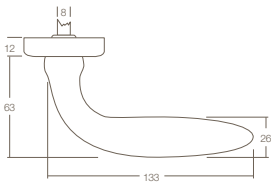
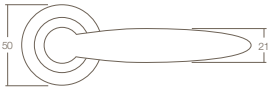

0023.020302



0023.020302A



0023.020302B



0203

**0023.020302**

Deurkruk Kuba vastdraaibaar met veer op ronde rozet. Mat zwart.



Springloaded lever handle Kuba on round rose. Dull black.



Türdrücker Kuba festdrehbar gelagert mit Feder auf runder Rosette. Matt Schwarz.

Béquille Kuba sertie sur rosace ronde, avec ressort. Noir mat.

Accessoires

Accessories

Zubehör



0023.316416



0023.316417



0023.316460



8mm 

Binnendeurbeslag - Vierkant

Inside door fittings - Square

Innentürbeschläge - Eckig

Garnitures de porte intérieure - Carrée

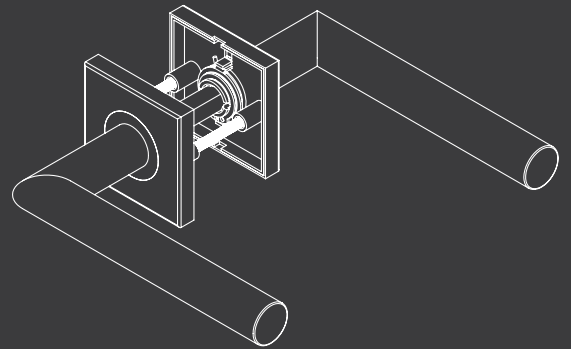

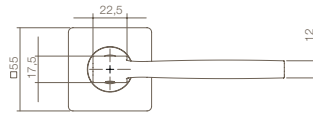
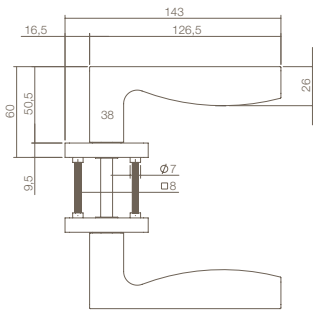

0023.171002

0023.171002A

0023.171002B

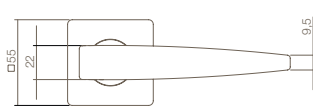
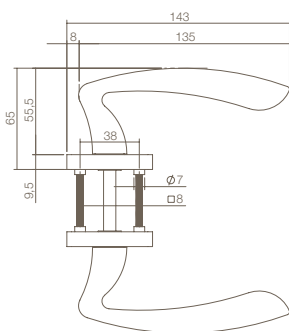
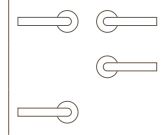

0023.171102

0023.171102A

0023.171102B

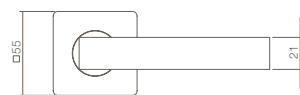
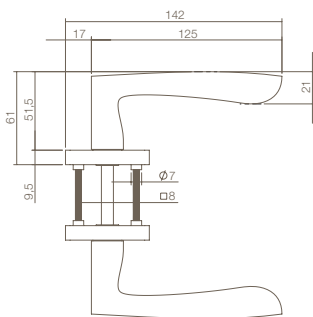
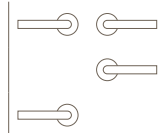

0023.171202

0023.171202A

0023.171202B

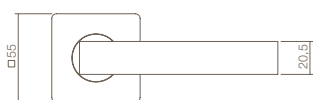
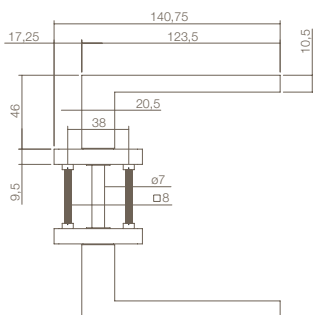
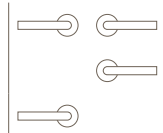

0023.171302

0023.171302A

0023.171302B

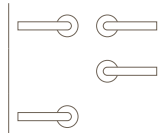

1710

0023.171002

Deurkruk Apollo, vastdraaibaar met veer op vierkant rozet. Nokken $\varnothing 7\text{mm}$. Mat zwart.Springloaded lever handle Apollo on square rose. Lugs $\varnothing 7\text{mm}$. Dull black.Türdrücker Apollo festdrehbar gelagert mit Feder auf eckiger Rosette. Stütznocken $\varnothing 7\text{mm}$. Matt Schwarz.Béquille Apollo sertie sur rosace carrée avec ressort. Tenons $\varnothing 7\text{mm}$. Noir mat.

0023.171102

Deurkruk Zeus, vastdraaibaar met veer op vierkant rozet. Nokken $\varnothing 7\text{mm}$. Mat zwart.Springloaded lever handle Zeus on square rose. Lugs $\varnothing 7\text{mm}$. Dull black.Türdrücker Zeus festdrehbar gelagert mit Feder auf eckiger Rosette. Stütznocken $\varnothing 7\text{mm}$. Matt Schwarz.Béquille Zeus sertie sur rosace carrée avec ressort. Tenons $\varnothing 7\text{mm}$. Noir mat.

1712

0023.171202

Deurkruk Minos, vastdraaibaar met veer op vierkant rozet. Nokken $\varnothing 7\text{mm}$. Mat zwart.Springloaded lever handle Minos on square rose. Lugs $\varnothing 7\text{mm}$. Dull black.Türdrücker Minos festdrehbar gelagert mit Feder auf eckiger Rosette. Stütznocken $\varnothing 7\text{mm}$. Matt Schwarz.Béquille Minos sertie sur rosace carrée avec ressort. Tenons $\varnothing 7\text{mm}$. Noir mat.

1713

0023.171302

Deurkruk Hera, vastdraaibaar met veer op vierkant rozet. Nokken $\varnothing 7\text{mm}$. Mat zwart.Springloaded lever handle Hera on square rose. Lugs $\varnothing 7\text{mm}$. Dull black.Türdrücker Hera festdrehbar gelagert mit Feder auf eckiger Rosette. Stütznocken $\varnothing 7\text{mm}$. Matt Schwarz.Béquille Hera sertie sur rosace carrée avec ressort. Tenons $\varnothing 7\text{mm}$. Noir mat.

Accessoires

Accessories
Zubehör

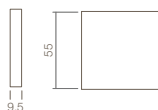

0023.318516



0023.318517



0023.318560



8mm

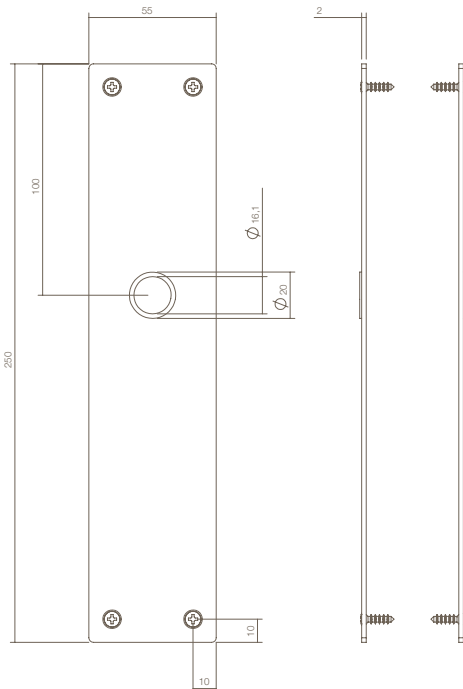

0023.268811		72mm
0023.268826		72mm
0023.268836		72mm
0023.268865		63/8mm

2688

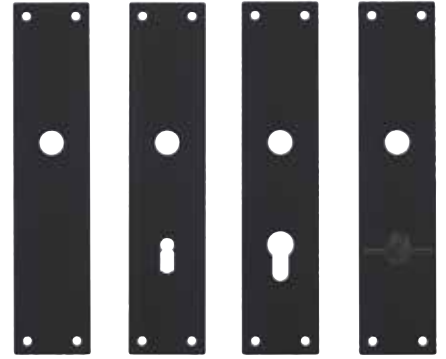
**0023.268811**

Renovatie schild rechthoekig, voor krukken met krukhalshals \varnothing 16mm. RVS. Mat zwart. 250mm x 55mm x 2mm.



Renovationplate. For lever handles with insert \varnothing 16mm. Stainless steel. Dull black. 250mm x 55mm x 2mm

Renovationslängschild eckig. Für Türdrücker mit Drücker Hals \varnothing 16mm. Edelstahl. Matt Schwarz. 250mm x 55mm x 2mm.

Plaques de renovation rectangulaire 250 x 55 x 2mm. Pour l'usage des béquilles avec cou de \varnothing 16mm. Inox. Noir mat.

Optie: Te combineren met deurkrukken 0023.057300, 0023.057000, 0023.058300, 0023.058700, 0023.057100

Option: Combine with doorhandles 0023.057300, 0023.057000, 0023.058300, 0023.058700, 0023.057100

Option: Zu kombinieren mit Türdrücker 0023.057300, 0023.057000, 0023.058300, 0023.058700, 0023.057100

Option: Une combinaison avec les béquilles 0023.057300, 0023.057000, 0023.058300, 0023.058700, 0023.057100

**Bern** 0023.057300**Luzern** 0023.057000**Jura** 0023.058300**Jupiter** 0023.058700**Amsterdam** 0023.057100



Binnendeurbeslag

Losse krukken, schilden, rozetten en accessoires

Inside door fittings - Lever handles, security plates, escutcheons and accessories

Innentürbeschläge - Türdrucker, Sicherheitsgarnituren, Rosetten und Zubehör

Garnitures de porte intérieure - Béquilles, Garnitures de sécurité, Entrée de cylindre et accessoires

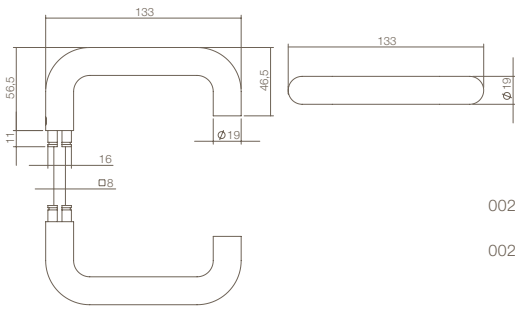

0023.057300

0023.057300A

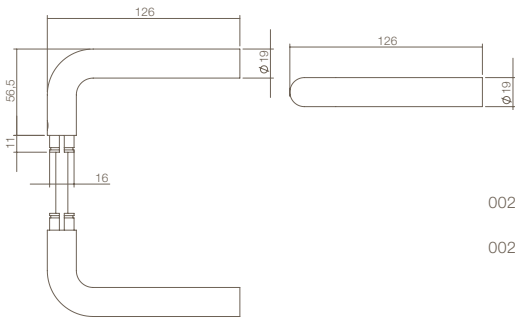
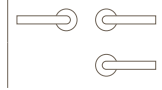

0023.057000

0023.057000A

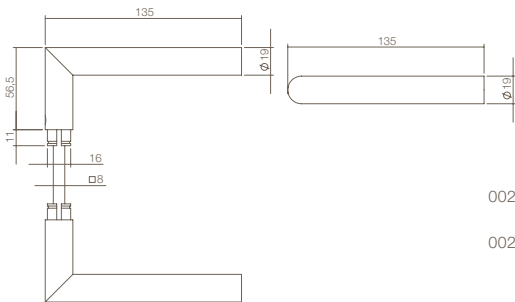
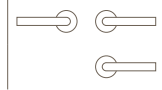

0023.058300

0023.058300A

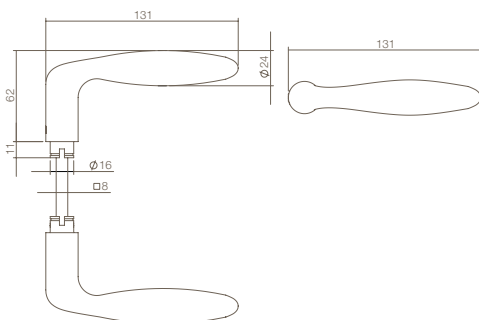
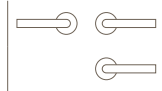

0023.058700

0023.058700A

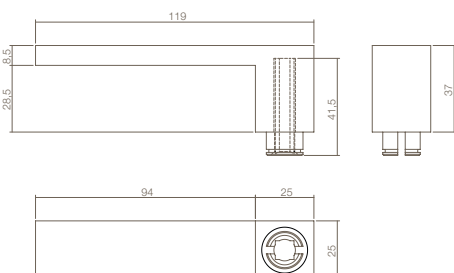
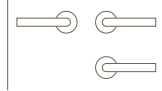

0023.057100

0023.057100A

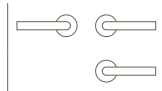

0573



0023.057300 Deurkruk Bern rond, met krukhalshals ϕ 16mm. RVS. Mat zwart.



Lever handle Bern round. Insert ϕ 16mm. Stainless steel. Dull black.

Türdrücker Bern Rund. Drücker Hals ϕ 16mm. Edelstahl. Matt Schwarz.

Béquille Bern ronde, avec cou de ϕ 16mm. Inox. Noir mat.

0570



0023.057000 Deurkruk Luzern recht, met krukhalshals ϕ 16mm. RVS. Mat zwart.



Lever handle Luzern straight. Insert ϕ 16mm. Stainless steel. Dull black.

Türdrücker Luzern recht. Drücker Hals ϕ 16mm. Edelstahl. Matt Schwarz.

Béquille Luzern modèle L, avec cou de ϕ 16mm. Inox. Noir mat.

0583



0023.058300 Deurkruk Jura hoek 90°, met krukhalshals ϕ 16mm. RVS. Mat zwart.



90° lever handle Jura. Insert ϕ 16mm. Stainless steel. Dull black.

Türdrücker Jura 90°. Drücker Hals ϕ 16mm. Edelstahl. Matt Schwarz.

Béquille modèle 90°, avec cou de ϕ 16mm. Inox. Noir mat.

0587



0023.058700 Deurkruk Jupiter, met krukhalshals ϕ 16mm. RVS. Mat zwart.



Lever handle Jupiter. Insert ϕ 16mm. Stainless steel. Dull black.

Türdrücker Jupiter. Drücker Hals ϕ 16mm. Edelstahl. Matt Schwarz.

Béquille Jupiter, avec cou de ϕ 16mm. Inox. Noir mat.

0571



0023.057100 Deurkruk Amsterdam, met krukhalshals ϕ 16mm. RVS. Mat zwart.



Lever handle Amsterdam. Insert ϕ 16mm. Stainless steel. Dull black.

Türdrücker Amsterdam. Drücker Hals ϕ 16mm. Edelstahl. Matt Schwarz.

Béquille Amsterdam, avec cou de ϕ 16mm. Inox. Noir mat.

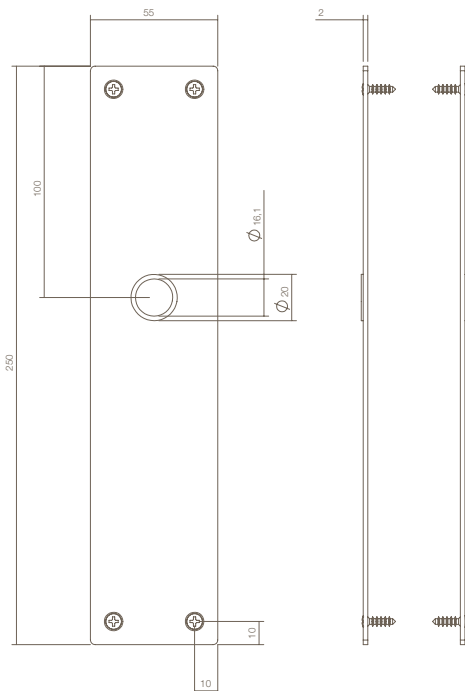
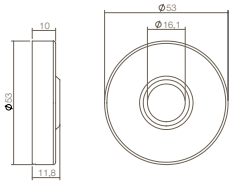

0023.268811		72mm
0023.268826		72mm
0023.268836		72mm
0023.268865		63/8mm

341004



0023.341004 Rond rozet verdekt. RVS. Mat zwart.



Round escutcheon. With visible fixing. Stainless steel. Dull black.

Rosette rond. Verdekt. Edielstahl. Matt Schwarz.

Rosace ronde. Fixation invisible. Inox. Noir mat.

2688

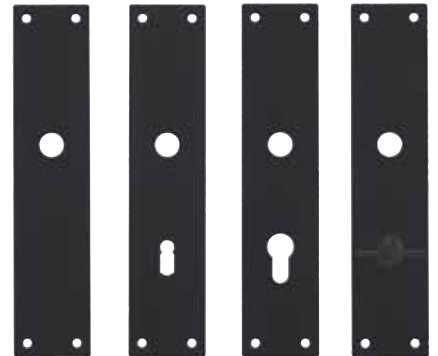

0023.268811 Renovatie schild rechthoekig, voor krukken met krukhal \varnothing 16mm. RVS. Mat zwart. 250mm x 55mm x 2mm



Renovationplate. For lever handles with Insert \varnothing 16mm. Stainless steel. Dull black. 250mm x 55mm x 2mm



Renovationslängschild eckig. Für Türdrücker mit Drücker Hals \varnothing 16mm. Edielstahl. Matt Schwarz. 250mm x 55mm x 2mm

Plaques de renovation rectangulaire. 250 x 55 x 2mm. Pour l'usage des béquilles avec cou de \varnothing 16mm. Inox. Noir mat.

Optie: Alleen te combineren met deurkrukken op vorige pagina.

Option: Only be combined with doorhandles from the previous page.

Option: Nur zu kombinieren mit Türdrücker auf der vorherigen Seite.

Option: une combinaison seulement possible avec les béquilles de la page précédente.



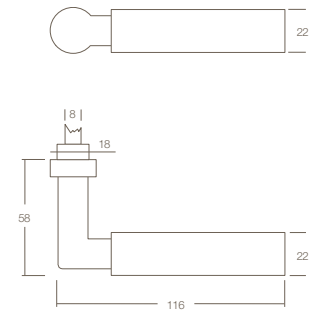

- 0023.037800
- 0023.037800A
- 0023.037800A

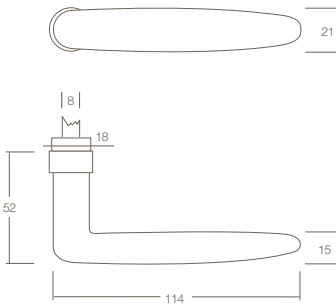

- 0023.022500
- 0023.022500A
- 0023.022500A

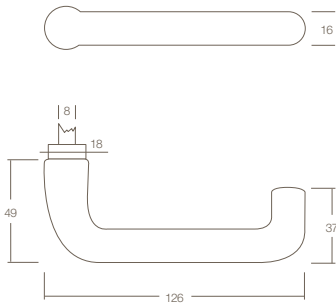

- 0023.023400
- 0023.023400A
- 0023.023400A

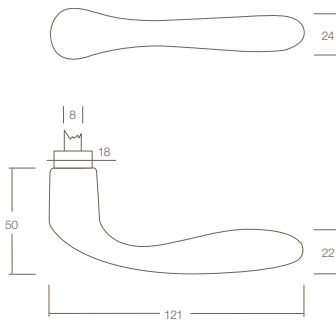

- 0023.020100
- 0023.020100A
- 0023.020100A

0378



- 0023.037800** Deurkruk Bau-stil, met krukhalshals ø18mm. Mat zwart.
- Lever handle Bau-stil. Insert ø18mm. Dull black.
- Türdrücker Bau-stil. Drücker Hals ø18mm. Matt Schwarz.
- Béquille Bau-stil, avec cou de ø18mm. Noir mat.

0225



- 0023.022500** Deurkruk Sophie, met krukhalshals ø18mm. Mat zwart.
- Lever handle Sophie. Insert ø18mm. Dull black.
- Türdrücker Sophie. Drücker Hals ø18mm. Matt Schwarz.
- Béquille Sophie, avec cou de ø18mm. Noir mat.

0234



- 0023.023400** Deurkruk Rond, met krukhalshals ø18mm. Mat zwart.
- Lever handle Round. Insert ø18mm. Dull black.
- Türdrücker Rund. Drücker Hals ø18mm. Matt Schwarz.
- Béquille modele D, avec cou de ø18mm. Noir mat.

0201



- 0023.020100** Deurkruk Banaan, met krukhalshals ø18mm. Mat zwart.
- Lever handle Banana. Insert ø18mm. Dull black.
- Türdrücker Banane. Drücker Hals ø18mm. Matt Schwarz.
- Béquille Banane, avec cou de ø18mm. Noir mat.

Accessoires
Accessories
Zubehör



0023.317304 0023.317316 0023.317317 0023.317360



0023.318404 0023.318416 0023.318417 0023.318460 0023.318304 0023.318316 0023.318317 0023.318360

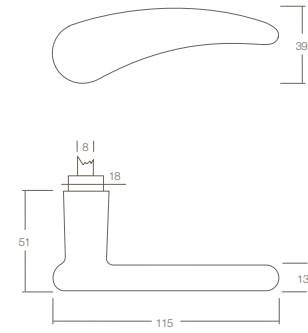

- 0023.029700
- 0023.029700A
- 0023.0297000B

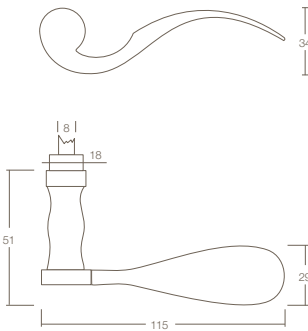

- 0023.029200
- 0023.029200A
- 0023.029200B

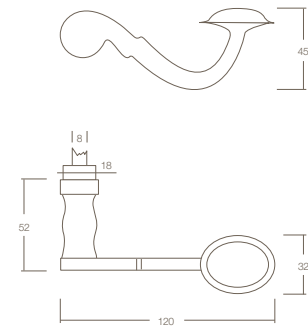

- 0023.029300
- 0023.029300A
- 0023.029300B

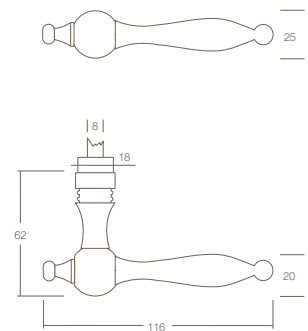

- 0023.031500
- 0023.031500A



0297

0023.029700 Deurkruk Philite, met krukhals ø18mm. Mat zwart.



Lever handle Philite. Insert ø18mm. Dull black.

Türdrücker Philite. Drücker Hals ø18mm. Matt Schwarz.

Béquille Philite, avec cou de ø18mm. Noir mat.



0292

0023.029200 Deurkruk Lepel, met krukhals ø18mm. Mat zwart.



Lever handle Spoon. Insert ø18mm. Dull black.

Türdrücker Löffel. Drücker Hals ø18mm. Matt Schwarz.

Béquille Cuillère, avec cou de ø18mm. Noir mat.



0293

0023.029300 Deurkruk Posthoorn met krukhals ø18mm. Mat zwart.



Lever handle Post horn. Insert ø18mm. Dull black.

Türdrücker Posthorn. Drücker Hals ø18mm. Matt Schwarz.

Béquille Cor Postal, avec cou de ø18mm. Noir mat.



0315

0023.031500 Deurkruk Pear met krukhals ø18mm. Mat zwart.



Lever handle Pear. Insert ø18mm. Dull black.

Türdrücker Birne. Drücker Hals ø18mm. Matt Schwarz.

Béquille Poire, avec cou de ø18mm. Noir mat.

Accessoires
Accessories
Zubehör



0023.318604



0023.318616



0023.318617



0023.318660



0023.318904



0023.318916



0023.318960



0023.370557



0023.370560



0023.322004



0023.370001



0099.370000 (emaille)



0023.370101

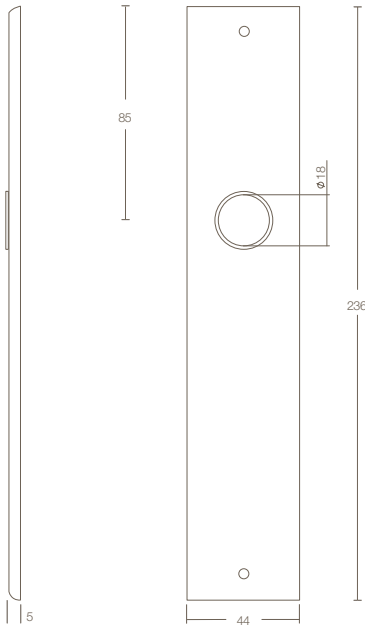

0023.257711	-----	
0023.257724		56mm
0023.257726		72mm
0023.257729		55mm
0023.257736		72mm
0023.257749		92mm
0023.257762		55/8mm
0023.257763		57/5mm
0023.257765		63/8mm
0023.257767		72/8mm

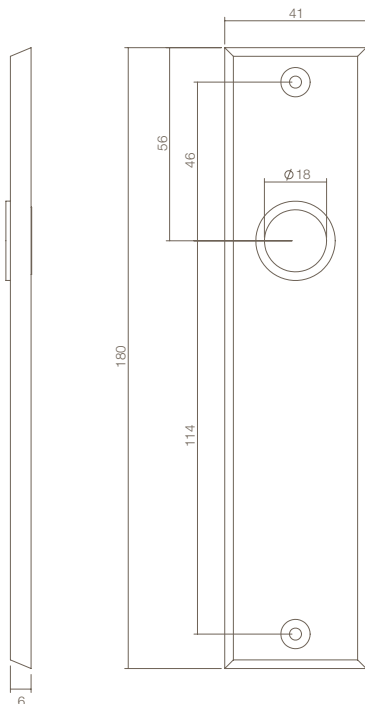

0023.256811	-----	
0023.256824		56mm
0023.256826		72mm
0023.256829		55mm
0023.256836		72mm
0023.256862		55/8mm
0023.256863		57/5mm
0023.256865		63/8mm
0023.256867		72/8mm

2577

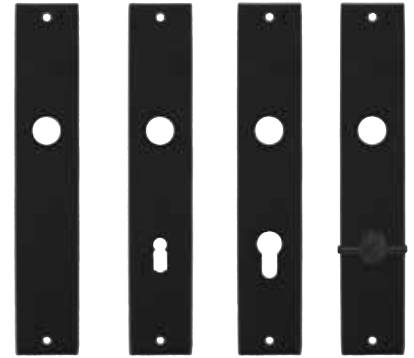
**0023.257711**

Langschild rechthoekig, voor krukken met krukhalshals \varnothing 18mm. Mat zwart. 236mm x 44mm x 5mm.



Renovationplate. For lever handles with insert \varnothing 18mm. Dull black. 236mm x 44mm x 5mm.

Renovationslangschild eckig. Für Türdrücker mit Drücker Hals \varnothing 18mm. Matt Schwarz. 236mm x 44mm x 5mm.

Plaques longues rectangulaires. 236mm x 44mm x 5mm. Pour l'usage des béquilles avec cou de \varnothing 18mm. Noir mat.

Optie: Te combineren met deurkrukken op pagina 22 - 23

Option: Combine with doorhandles from page 22 - 23.

Option: Zu kombinieren mit Türdrücker auf Seite 22 - 23.

Option: Une combinaison possible avec les béquilles de la page 22 - 23.

2568

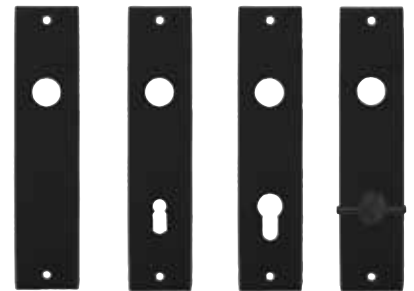
**0023.256811**

Kortschild rechthoekig, voor krukken met krukhalshals \varnothing 18mm. Mat zwart. 180mm x 41mm x 6mm.



Plate for lever handles with insert \varnothing 18mm. Dull black. 180mm x 41mm x 6mm.

Kurzschild eckig. Für Türdrücker mit Drücker Hals \varnothing 18mm. Matt Schwarz. 180mm x 41mm x 6mm.

Plaques courtes rectangulaires. 180mm x 41mm x 6mm. Pour l'usage des béquilles avec cou de \varnothing 18mm. Noir mat.

Optie: Te combineren met deurkrukken op pagina 22 - 23.

Option: Combine with doorhandles from page 22 - 23.

Option: Zu kombinieren mit Türdrücker auf Seite 22 - 23.

Option: Une combinaison possible avec les béquilles de la page 22 - 23.

Buitendeurbeslag - Rond / Ovaal

Outside door fittings - Round / Oval

Türbeschläge - Rund / Oval

Garnitures de porte extérieure - Ronde / ovale

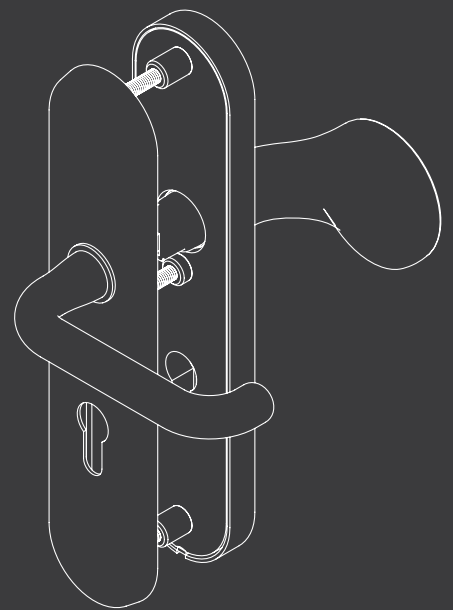

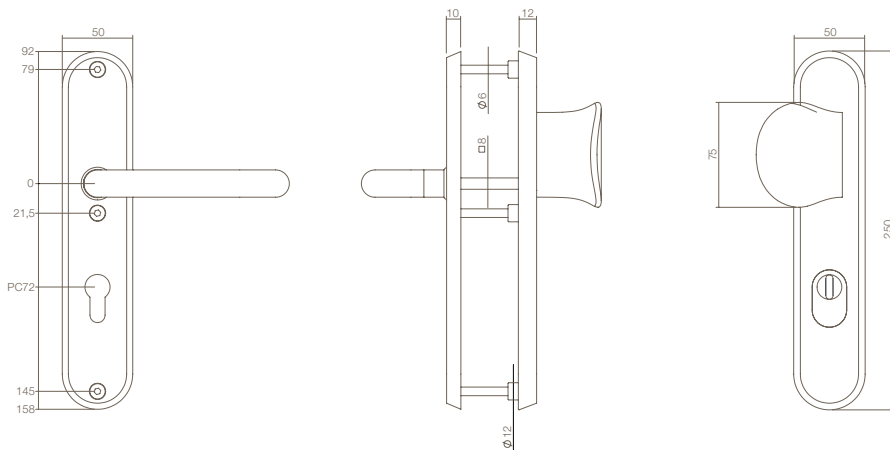

0023.396029		55mm
0023.396036		72mm
0023.396049		92mm

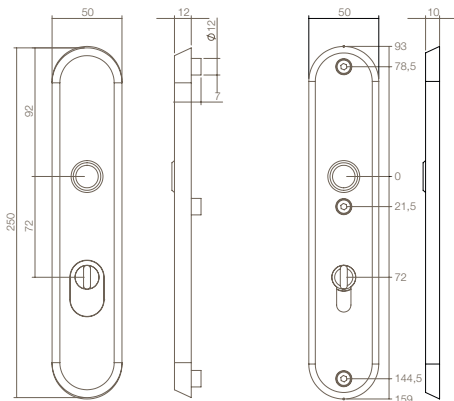

0023.396129		55mm
0023.396136		72mm
0023.396149		92mm



3960

0023.396036

Veiligheidschilden met kerntrekbeveiliging greep/kruk los. Krukhals \varnothing 16mm. Links of rechts te monteren. Stift M10 x 8 x 90mm. RVS. Mat zwart.



Security plates pull/lever with cylinder protection. Pull is reversible. Insert \varnothing 16mm. Spindle M10 x 8 x 90mm. Stainless steel. Dull black.

Sicherheitsgarnitur Drücker/Griffplatte mit Kernziehschutz. Rechts/links verwendbar. Drücker Hals \varnothing 16mm. Stift M10 x 8 x 90mm. Edelstahl. Matt schwarz.

Garnitures de sécurité avec cache anti-forage et tirant fixe. Tirant réversible. Béquille seule, cou de \varnothing 16mm, droite ou gauche. Tige M10 x 8 x 90mm. Inox. Noir mat.



3961

0023.396136

Veiligheidsschilden doorgaand met kerntrek beveiliging. Krukhals \varnothing 16mm. RVS. Mat zwart.



Security plates with cylinder protection. Insert \varnothing 16mm. Stainless steel. Dull black.

Schutzbeschlag mit Kernziehschutz. Drücker Hals \varnothing 16mm. Edelstahl. Matt Schwarz.

Garnitures de sécurité avec cache anti-forage. Béquille, cou de \varnothing 16mm. Inox. Noir mat.

Optie:

Alleen te combineren met deurkrukken
0023.057300, 0023.057000,
0023.058300, 0023.058700, 0023.057100

Option:

Only be combined with doorhandles
0023.057300, 0023.057000,
0023.058300, 0023.058700, 0023.057100

Option:

Nur zu kombinieren mit Türdrücker
0023.057300, 0023.057000,
0023.058300, 0023.058700, 0023.057100

Option:

Une combinaison seulement possible avec les
béquilles 0023.057300, 0023.057000,
0023.058300, 0023.058700, 0023.057100

Accessoires

Accessories

Zubehör



0099.990120	M6	70mm	58 - 64
0099.990122	M6	80mm	68 - 74
0099.990121	M6	90mm	78 - 84



0099.975183	125mm	75
0099.975205	150mm	100

3755

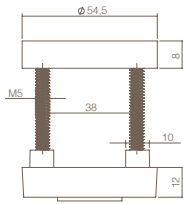
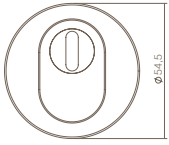

0023.375561

M6



0023.375561

PC veiligheidsrozet rond verdekt, met kerntrekbeveiliging, M6. RVS. Mat zwart.



Security euro profile cylinder escutcheon round, with cylinder protection. With invisible fixing, M6. Stainless steel. Dull black.



PZ Schutzrosette verdeckt Rund, mit Kernziehschutz, M6. Edelstahl. Matt Schwarz.



Entrée de cylindre de haute sécurité, avec cache anti-forage, Fixation invisible, M6. Inox. Noir mat.

Accessoires

Accessories
Zubehör



0099.990120	M6	70mm	58 - 64
0099.990122	M6	80mm	68 - 74
0099.990121	M6	90mm	78 - 84

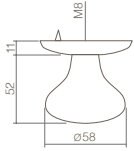
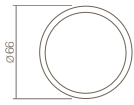

0023.393029

M8



3930

0023.393029

Voordeurknop vast. Doorgaande bevestiging, M8. RVS. Mat zwart.



Front door knob fixed. Bolt trough fixing, M8. Stainless steel. Dull black.

Haustürknopf fest mit durchgehender Befestigung, M8. Edelstahl. Matt Schwarz.

Bouton d'entrée fixe. Fixation traversante. Inox. Noir mat.

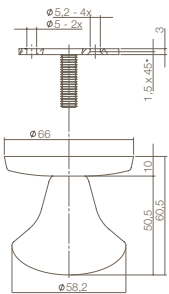

0023.393030

M8



3930

0023.393030

Voordeurknop vast. Eezijdige montage, opschroevend op onderplaat, M8. Bevestiging d.m.v. inbusboutje. RVS. Mat zwart.



Front door knob not turnable with bolt one side fixing M8. Stainless steel. Dull black.

Haustürknopf fest mit einseitiger Befestigung M8. Edelstahl. Matt Schwarz.

Bouton d'entrée fixe. Fixation unilatérale, tournante sur plaque, M8. Fixation par vis pointeau. Inox. Noir mat.

Accessoires

Accessories

Zubehör



0099.997470



Schroefdraad met rvs eindkap t.b.v. bevestiging voordeurknop. 304 RVS geborsteld.

Change spindle for front door knob, including a cover plate. 304 brushed stainless steel.

Gewindesttift mit Hutmutter für Haustürknopf. Edelstahl 304 gebürstet.

Fixation traversante pour bouton d'entrée. Inox mat AISI 304.

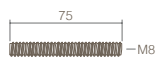

0023.397500

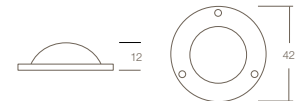

Afdekkaplatje t.b.v. bout. Mat zwart.

Bolt cover plate. Dull black.

Abdeckplatte für Bolzen. Matt Schwarz.

Ce cache boulon couvre la vis du bouton. Noir mat.

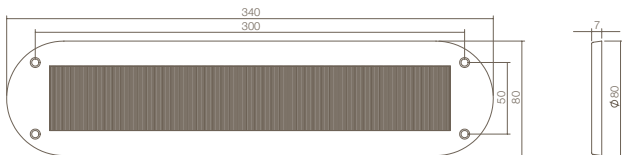
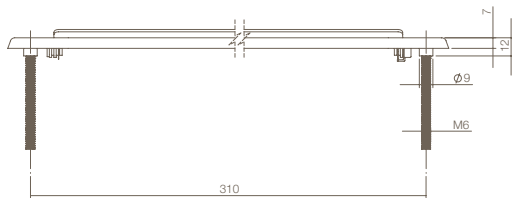
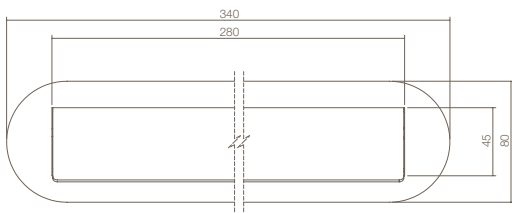

4000



0023.400011

Briefplaat ovaal met regenrand.
Klep half naar buitendraaiend. RVS. Mat zwart.



Oval letter plate with rain edge, opens
half outwards. Stainless steel. Dull black.

Briefeinwurf oval mit Tropfkante. Klappe
halb nach aussen öffnend. Edelstahl. Matt Schwarz.

Plaque-à-lettres ovale. S'ouvrant à moitié
vers l'extérieur. Inox. Noir mat.

4015



0023.401502

Tochtwering ovaal met borstel. RVS. Mat zwart.



Draught flap oval with brush. Stainless steel.
Dull black.

Zugklappe oval mit Bürstenleiste.
Edelstahl. Matt Schwarz.

Plaque-à-lettres ovale, anti courants d'air.
Inox. Noir mat.

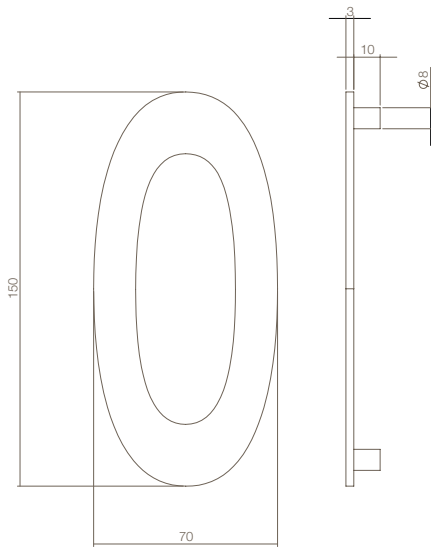

0023.402040	0	150mm
0023.402041	1	150mm
0023.402042	2	150mm
0023.402043	3	150mm
0023.402044	4	150mm
0023.402045	5	150mm
0023.402046	6	150mm
0023.402047	7	150mm
0023.402048	8	150mm
0023.402049	9	150mm

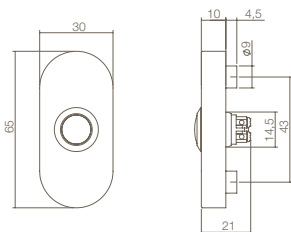
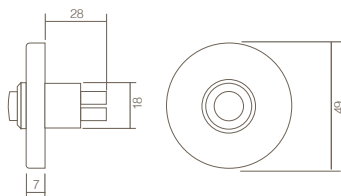

4020

0023.40204x

Huiscijfer. Inclusief bevestiging.
RVS. Mat zwart.

House number. Including mounting material.
Stainless steel. Dull black.

Hausnummer breit inkl. Befestigung.
Edelstahl. Matt Schwarz.

Numéros de maison. Fixation fournie.
Inox. Noir mat.

0 1 2 3 4
5 6 7 8 9



3990

0023.399040

Beldrukker, rond, verdekt. RVS. Mat zwart.

Round concealed bell push. Stainless steel.
Dull black.

Klingelplatte rond, verdekt. Edelstahl.
Matt Schwarz.

Sonnette ronde. Fixation invisible. Inox.
Noir mat.



3990

0023.399026

Beldrukker ovaal, verdekt. RVS. Mat zwart.

Concealed oval bell push. Stainless steel.
Dull black.

Klingelplatte oval verdekt. Edelstahl.
Matt Schwarz.

Sonnette ovale, fixation invisible. Inox.
Noir mat.

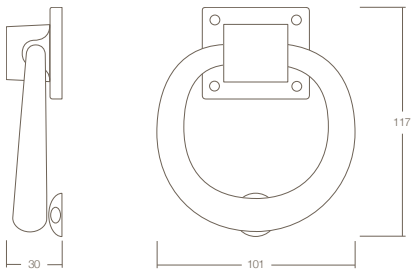
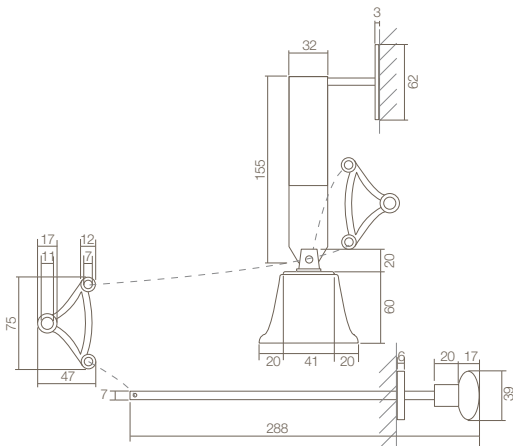

- 0023.399010** Trekbel set ø80mm. Mat zwart.
 Bell pull set. ø80mm. Dull black.
 Zugklingel garnitur. ø80mm. Matt Schwarz.
 Cloche d'appel complète. ø80mm. Noir mat.



- 0023.403500** Deurklopper rond. Mat zwart.
 Doorknocker round. Dull black.
 Türklopper Rund. Matt Schwarz.
 Heurtoir de porte rond. Noir mat.



3990

4035



Buitendeurbeslag - Vierkant

Outside door fittings - Square

Türbeschläge - Eckig

Garnitures de porte extérieure - Carrée

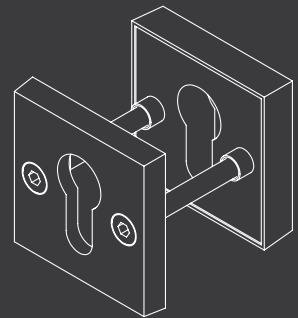

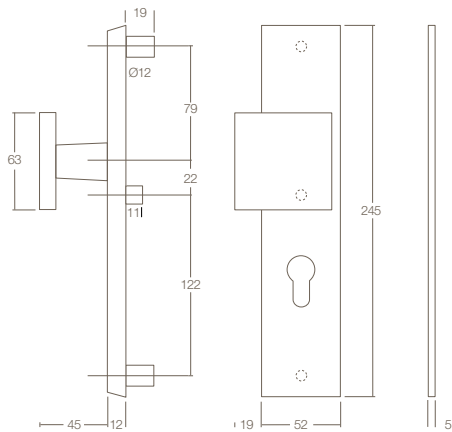

0023.396229		55mm
0023.396236		72mm
0023.396249		92mm

- Optie:** Alleen te combineren met deurkrukken
0023.057300A, 0023.057000A,
0023.058300A, 0023.058700A, 0023.057100A
- Option:** Only be combined with doorhandles
0023.057300A, 0023.057000A,
0023.058300A, 0023.058700A, 0023.057100A
- Option:** Nur zu kombinieren mit Türdrücker
0023.057300A, 0023.057000A,
0023.058300A, 0023.058700A, 0023.057100A
- Option:** Une combinaison seulement avec les béquilles
0023.057300A, 0023.057000A,
0023.058300A, 0023.058700A, 0023.057100A

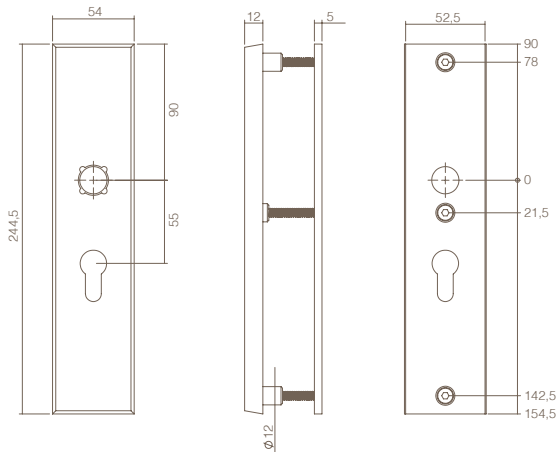

0023.396329		55mm
0023.396336		72mm
0023.396349		92mm

- Optie:** Alleen te combineren met deurkrukken
0023.057300, 0023.057000,
0023.058300, 0023.058700, 0023.057100
- Option:** Only be combined with doorhandles
0023.057300, 0023.057000,
0023.058300, 0023.058700, 0023.057100
- Option:** Nur zu kombinieren mit Türdrücker
0023.057300, 0023.057000,
0023.058300, 0023.058700, 0023.057100
- Option:** Une combinaison seulement avec les béquilles
0023.057300, 0023.057000,
0023.058300, 0023.058700, 0023.057100

3962



0023.396236

Veiligheidschilden rechthoekig met kerntrek-beveiliging. Greep/geen kruk. Krukhals \varnothing 16mm. Links of rechts te monteren. Stift M10, 8 x 90mm. RVS. Mat zwart.



Security plates escutcheon, pull/no lever. Insert \varnothing 16mm. Spindle M10, 8 x 90mm. Stainless steel. Dull black.

Sicherheitsgarnitur Langschild Drücker/ ohne Griff. Drücker Hals \varnothing 16mm. Stift M10, 8 x 90mm. Edelstahl. Matt Schwarz.

Garniture de sécurité rectangulaire avec cache anti-forage et tirant fixe. Tirant réversible. Sans béquille. Cou de \varnothing 16mm. Tige M10, 8 x 90mm. Inox. Noir mat.

3963



0023.396336

Veiligheidschilden rechthoekig doorgaand met kerntrekbeveiliging. Krukhals \varnothing 16mm. RVS. Mat zwart.



Security plates with cylinder protection. Insert \varnothing 16mm. Stainless steel. Dull black.

Schutzbeschlag mit Kernziehschutz. Drücker Hals \varnothing 16mm. Edelstahl. Matt Schwarz.

Garniture de sécurité rectangulaire avec cache anti-forage. Sans béquille. Cou de \varnothing 16mm. Inox. Noir mat.

Accessoires

Accessories

Zubehör



0099.990120
0099.990122
0099.990121



M6
M6
M6



70mm
80mm
90mm



58 - 64
68 - 74
78 - 84



0099.975183
0099.975205



125mm
150mm



75
100

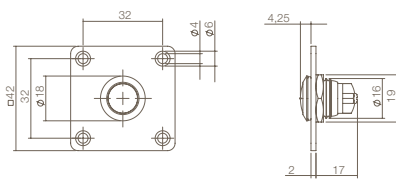
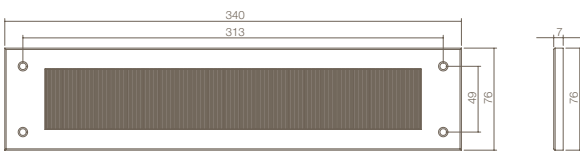
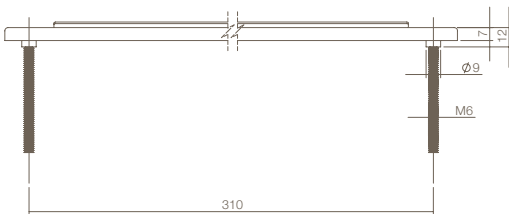
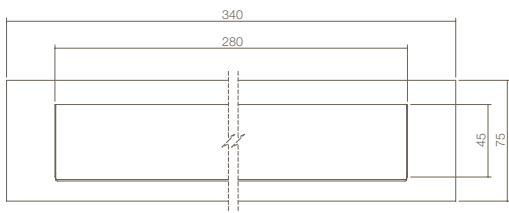

4000



0023.400002

Briefplaat rechthoekig met regenrand.
Klep half naar buitendraaiend. RVS. Mat zwart.



Letter plate square with rain edge,
opens half outwards. Stainless steel. Dull black.

Briefeinwurf rechteckig mit Tropfkante.
Klappe halb nach innen öffnend.
Edelstahl. Matt Schwarz.

Plaque-à-lettres rectangulaire.
S'ouvrant à moitié vers l'extérieur. Inox.
Noir mat.

4015



0023.401501

Tochtwering rechthoek met borstel.
RVS. Mat zwart.



Draught flap rectangular with brush.
Stainless steel. Dull black.

Zugklappe rechteckig mit Bürstenleiste.
Edelstahl. Matt Schwarz.

Plaque-à-lettres anti courants d'air,
rectangulaire. Inox. Noir mat.

3419



0023.341926

Bedrukker vierkant, plat 2mm. RVS. Mat zwart.



Square bell push. Stainless steel. Dull black.

Klingelplatte eckig. Edelstahl. Matt schwarz.

Sonnette carrée, plat 2mm. Inox. Noir mat.





Toebehoren - Deurstoppers

Accessories - Doorstops

Zubehör - Türstopper

Accessoires - Butoirs de porte

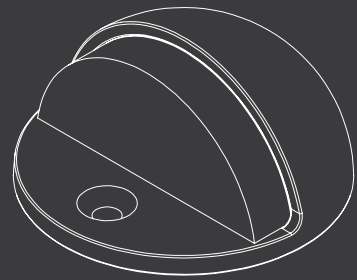

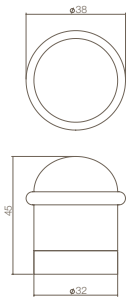

442000

0023.442000 Deurstop met ring. Mat zwart.



Doorstop with ring. Dull black.

Türstopper mit Ring, Matt Schwarz.

Butoir de porte avec bague. Noir mat.

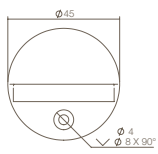

442020

0023.442020 Deurstop rond model. Mat zwart.



Doorstop round. Dull black.

Türstopper Rund, Matt Schwarz.

Butoir de porte rond. Noir mat.

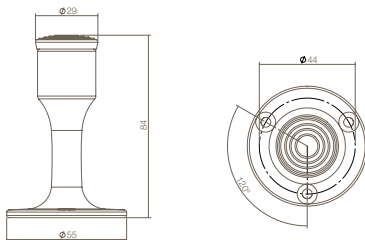

442040

0023.442040 Deurstop recht model. Mat zwart.



Door stop straight. Dull black.

Türstopper recht, Matt Schwarz.

Butoir modèle droit. Noir mat.

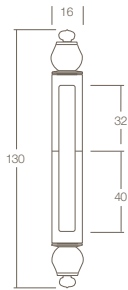
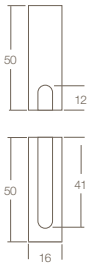

4540

0023.454000

Sierhuls 50/50mm voor paumel ø14mm.
Mat zwart.



Decorative hinge cover 50/50mm. Dull black.

Übersteckhüls 50/50mm. Matt Schwarz.

Cache-paumelles 50/50mm pour paumelles
ø14mm. Noir mat.



4540

0023.454001

Sierhuls met knop 32/40mm
voor paumel ø14mm. Mat zwart.



Decorative hinge cover 32/40mm.
Dull black.

Übersteckhüls 32/40mm. Matt Schwarz.

Cache-paumelles. 32/40mm pour paumelles
ø14mm. Noir mat.



Raambeslag - Raamsluitingen

Window fittings - Window closers

Fensterbeschläge - Fenstersicherung

Garnitures de fenêtre - Béquilles de fenêtre

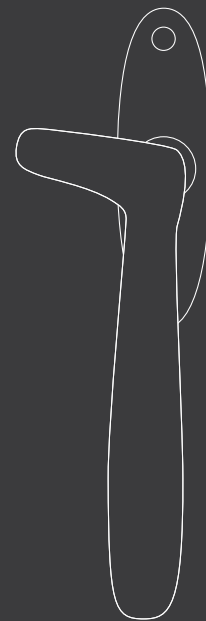

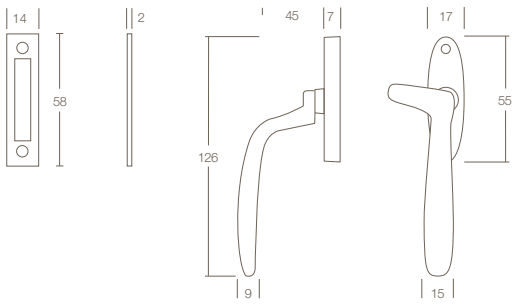

0023.561550A



0023.561550B

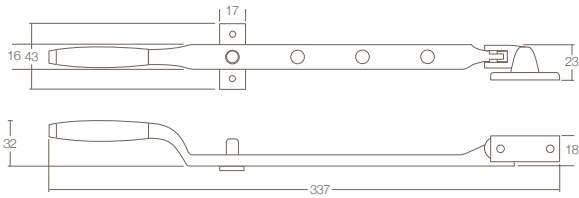

5615



0023.561550

Raamsluiting Dudok. Mat zwart.



Window closer Dudok. Dull black.

Fenstersicherung Dudok. Matt Schwarz.

Crémone Dudok. Noir mat.

5615



0023.561580

Raamuitzetter met stelpen Dudok. Mat zwart.



Window expander. Dull black.

Fensteraufsteller. Matt Schwarz.

Entrebâilleur Dudok. Noir mat.

Accessoires

Accessories

Zubehör



0023.561540



0023.561589

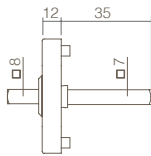
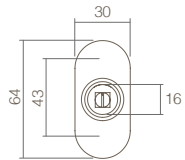
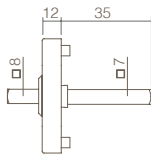
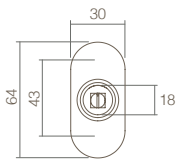

Bern 0023.057300



Luzern 0023.057000



Jura 0023.058300



Jupiter 0023.058700



Amsterdam 0023.057100



605000

0023.605000



Onderconstructie tbv. raamkruk met hals \varnothing 18mm. Standborging 4x90°. Mat zwart.

Baseplate for window handle with a \varnothing 18mm insert. Mechanism click-stop 4x90° turn. Dull black.

Unterkonstruktion für Fenstergriffe mit \varnothing 18mm Drückerhals. Rasterung: 4x90°. Matt Schwarz.

Sous-construction pour béquille de fenêtre. Cou \varnothing 18mm. Clic-stop 4x90°. Noir mat.



605001

0023.605001



Onderconstructie tbv. raamkruk met hals \varnothing 16mm. Standborging 4x90°. RVS. Mat zwart.

Baseplate for window handle with a \varnothing 16mm insert. Mechanism click-stop 4x90° turn. Stainless steel. Dull black.

Unterkonstruktion für Fenstergriffe mit \varnothing 16mm Drückerhals. Rasterung: 4x90°. Edelstahl. Matt Schwarz.

Sous-construction pour béquille de fenêtre. Cou \varnothing 16mm. Clic-stop 4x90°. Inox. Noir mat.

Optie:

Te combineren met deurkrukken 0023.057300, 0023.057000, 0023.058300, 0023.058700, 0023.057100

Option:

Combine with doorhandles 0023.057300, 0023.057000, 0023.058300, 0023.058700, 0023.057100,

Option:

Zu kombinieren mit Türdrücker 0023.057300, 0023.057000, 0023.058300, 0023.058700, 0023.057100

Option:

En association avec les béquilles 0023.057300, 0023.057000, 0023.058300, 0023.058700, 0023.057100



Toebehoren - Meubelgrepen

Accessories - Furniture handles

Zubehör - Möbelgriffe

Accessoires - Poignées de meuble

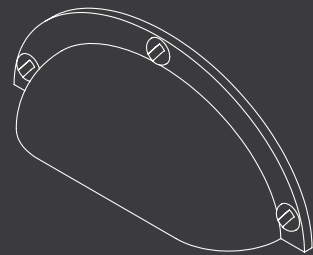

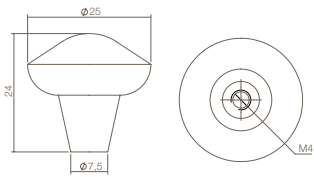

0023.847890

 Ø
20mm

0023.847891

25mm

0023.847892

30mm

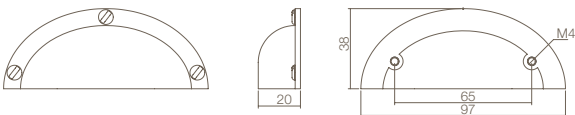
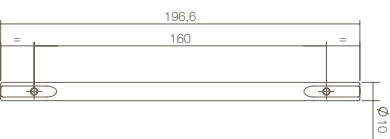
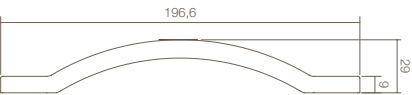
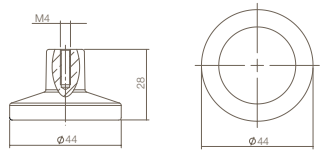

847890

0023.847890

Knop punt rond. Mat zwart.



Knob point round. Dull black.

Knopf Punkt Rund. Matt Schwarz.

Bouton pointu rond. Noir mat.



847900

0023.847900

Knop rond groot. Mat zwart.



Knob round. Dull black.

Knopf Rund. Matt Schwarz.

Bouton rond avec prise. Noir mat.



875170

0023.875170

Greep gebogen opliggend ø10/160mm. Mat zwart.



Handle bended ø10/160mm. Dull black.

Möbelgriff ø10/160mm. Matt Schwarz.

Poignée de meuble ø10/160mm. Noir mat.



875250

0023.875250

Kongreep 64/97mm. Mat zwart.



Grip 64/97mm. Dull black.

Möbelgriff 64/97mm. Matt Schwarz.

Poignée coquille 64/97mm. Noir mat.

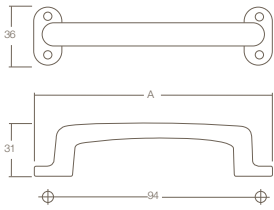

0023.561590
0023.561591

A
110mm
140mm

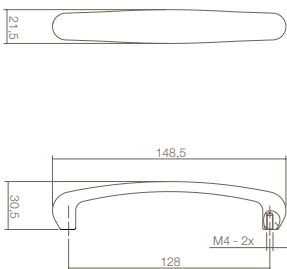
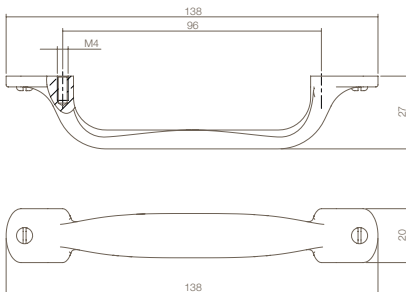
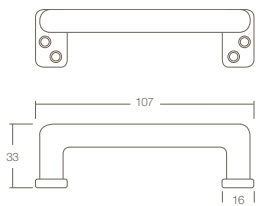

561590

0023.561590 Handgreep 777. Mat Zwart.
Handle 777. Dull black.
Möbelgriff 777. Matt Schwarz.
Poignée 777. Noir mat.



561620

0023.561620 Handgreep recht 107mm. Mat zwart.
Handle straight 107mm. Dull black.
Möbelgriff Recht 107mm. Matt Schwarz.
Poignée droite 107mm. Noir mat.



875280

0023.875280 Handgreep kort 96mm. Mat zwart.
Handle short 96mm. Dull black.
Möbelgriff kurz 96mm. Matt Schwarz.
Poignée courte 96mm. Noir mat.



875310

0023.875310 Greep met bolle voet 128mm. Mat zwart.
Grip with convex base 128mm. Dull black.
Möbelgriff mit konvexen Basis 128mm.
Matt Schwarz.
Poignée de meuble avec une base convexe
128mm. Noir mat.



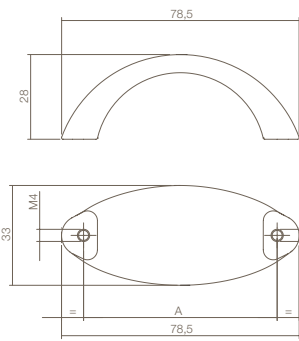

0023.875330

A

64mm

0023.875331

96mm



875330

0023.875330

Greep ellips breed. Mat zwart.



Grip ellipse. Dull black.

Möbelgriff Ellipse. Matt Schwarz.

Poignée de meuble ellipse. Noir mat.

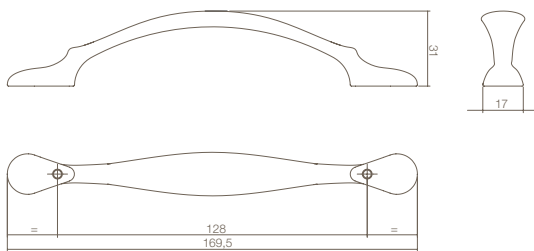

0023.875360

Greep Mats 128mm. Mat zwart.



Grip model Mats 128mm. Dull black.

Möbelgriff Mats 128mm. Matt Schwarz

Poignée de meuble Mats 128mm. Noir mat.

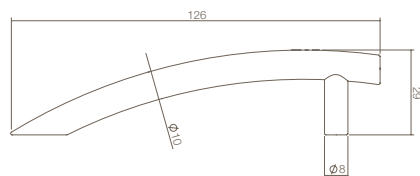

0023.875370

A

96mm

0023.875371

128mm

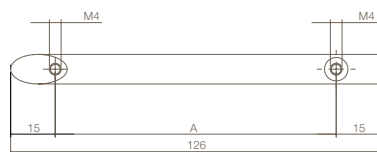

0023.875370

Greep half gebogen ø10mm. Mat zwart.



Handle bended ø10mm. Dull black.

Möbelgriff ø10mm. Matt Schwarz.

Poignée de meuble pliée ø10mm. Noir mat.

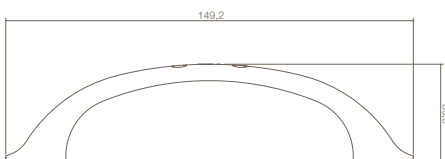

0023.875440

Greep Anna 128mm. Mat zwart.



Grip model Anna 128mm. Dull black.

Möbelgriff Anna 128mm. Matt Schwarz.

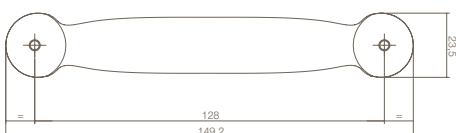
Poignée de meuble Anna 128mm.
Noir mat.

875440



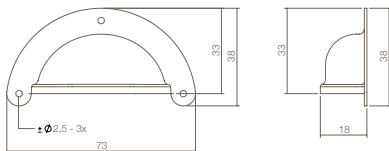
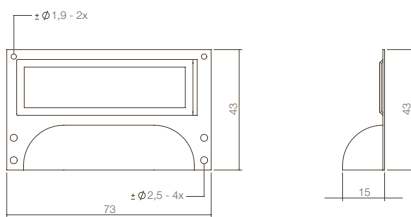
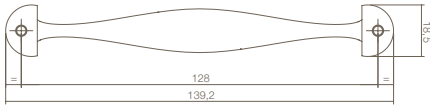

0023.881040	73x33mm
0023.881041	96x43mm

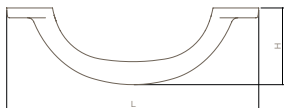

	L	H	B
0023.881100	85mm	28mm	24mm
0023.881101	115mm	35mm	27,5mm
0023.881102	130mm	39mm	31mm
0023.881103	156mm	39mm	35mm



875450

- 0023.875450** Grep Marleen 128mm. Mat zwart.
 Grip model Marleen 128mm. Dull black.
 Möbelgriff Marleen 128mm. Matt Schwarz.
 Poignée de meuble Marleen. Noir mat.



881000

- 0023.881000** Etiketgrip 73x43mm. Mat zwart.
 Label grip 73x43mm. Dull black.
 Möbelgriff Etikett 73x43mm. Matt Schwarz.
 Poignée coquille étiquette 73x43mm.
 Noir mat.



881040

- 0023.881040** Schelpgrep. Mat zwart.
 Grip model Shell. Dull black.
 Möbelgriff Schale. Matt Schwarz.
 Poignée coquille. Noir mat.



881100

- 0023.881100** Grep geperst. Mat zwart.
 Grip pressed. Dull black.
 Möbelgriff gequetscht. Matt Schwarz.
 Poignée comprimée. Noir mat.





Toebehoren - Leuninghouders

Accessories - Handrail brackets

Zubehör - Handlaufstützen

Accessoires - Supports de rampe

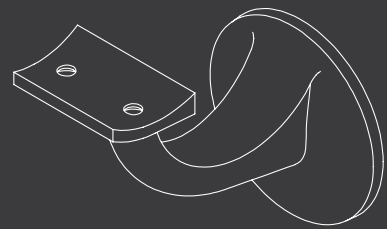

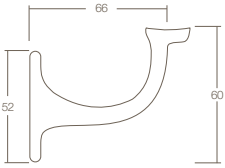

0023.724530 |  | M8

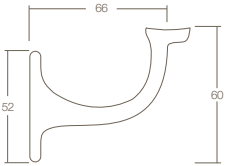

0023.724531 |  | M8

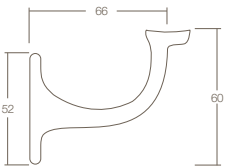

0023.724520 |  |

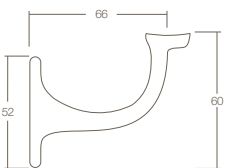

0023.724521 |  |



724530

0023.724530 Leuninghouder centraal M8. Blinde montage. Mat zwart. Incl. bevestigingsmateriaal.



Handrail bracket M8. Dull black. Fixing materials included.

Handlaufstütze M8. Matt Schwarz. inkl. Befestigungsmaterial.

Support de rampe avec petite plaque. Taraudé M8. Noir mat. Fixations fournies.



724531

0023.724531 Leuninghouder centraal M8. Blinde montage. Mat zwart. Incl. bevestigingsmateriaal.



Handrail bracket M8. Dull black. Fixing materials included.

Handlaufstütze M8. Matt Schwarz. inkl. Befestigungsmaterial.

Support de rampe avec petite plaque. Taraudé M8. Noir mat. Fixations fournies.



724520

0023.724520 Leuninghouder met schroefgaten. Mat Zwart.



Handrail bracket screw mounting. Dull black.

Handlaufstütze schraubbar. Matt Schwarz.

Support de rampe. Plaque avec trous de vis. Noir mat.



724521

0023.724521 Leuninghouder met schroefgaten. Mat Zwart.



Handrail bracket screw mounting. Dull black.

Handlaufstütze, schraubbar. Matt Schwarz.

Support de rampe. Plaque avec trous de vis. Noir mat.

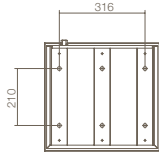
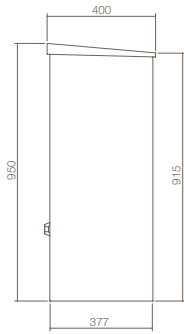
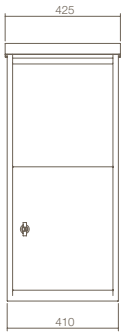

0098.960010 Mat zwart
Dull black
Matt Schwarz
Noire Mat

0098.960011 Donker groen
Dark green
Dunkelgrün
Vert foncé



0098.960010 Pakketpostkast. Geschikt voor twee pakketten. Automatische vergrendeling, inclusief twee sleutels. Mat zwart.



Parcel Locker. Suitable for two packages. Auto lock, including two keys. Dull black.

Postkäste Geeignet für zwei Pakete. Auto-Lock, inkl. zwei Schlüssel Matt Schwarz.

Boîte aux colis extérieur. Convient pour deux gros colis. Verrouillage automatique, deux clés fournies. Noir mat.

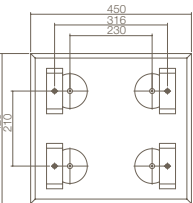
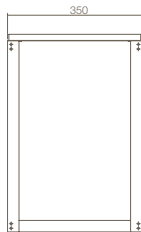
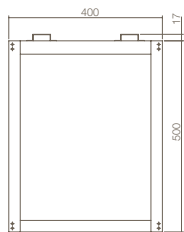
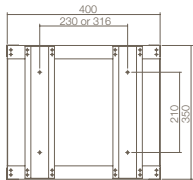

0098.960020 Mat zwart
Dull black
Matt Schwarz
Noire Mat

0098.960021 Donker groen
Dark green
Dunkelgrün
Vert foncé



0098.960025 Grondmontage set voor verankering. RVS. 500mm x 400mm x 350mm (LxBxH).



Ground mounting set for anchoring. Stainless steel. 500mm x 400mm x 350mm (LxWxH)



Befestigungssatz für Verankerung. Edelstahl. 500mm x 400mm x 350mm (LxBxH).

Fondation pour l'ancrage. Inox. 500mm x 400mm x 350mm (LxLxH)



0098.960020 Bodemplaat voor verankering. Mat zwart.



Baseplate for anchoring. Dull black.

Grundplatte für Verankerung. Matt Schwarz.

Plaque de base pour ancrage. Noir mat.

Combinaties

Combinations
Kombinationen
Combinaisons

①



②



+



③



+



④



+



Over ons

Bij Van Leeuwen International, de fabrikant van INTERSTEEL, is design meer dan alleen esthetische opsmuk. Het is een kwaliteitskenmerk en staat voor de perfecte synthese van vorm en functie. Het resultaat is het plezier dat je elke keer weer ervaart wanneer je onze producten aanpakt.

Eén van de grootste veranderingen in de afgelopen jaren is toch wel de manier waarop creativiteit niet alleen is ingezet bij de ontwikkeling van producten met een toegevoegde waarde, maar ook heeft bijgedragen aan een verandering van het ontwerpproces. We proberen er voortdurend achter te komen wat de behoeften zijn van onze klanten en we blijven werken aan de ontwikkeling van de juiste oplossing.

About us

At Van Leeuwen International, manufacturer of INTERSTEEL products, design is more than just esthetic adornment. It's a characteristic of quality and is equal to the perfect synthesis of shape and function. The result is the pleasure you experience every time our products are touched upon.

One of the biggest changes in the past years is the way in which creativity has not only been applied in the development of products with added value, but it has also contributed to a change in the design process. Our team continually attempts to discover the needs of our customer and they remain working on the development towards the exact solution for any one.

Über uns

Bei Van Leeuwen International, dem Produzent der Marke INTERSTEEL, findet sich Design in den Produkten als ein wichtiges Element wieder. Es ist eine Qualitätsmarke, die für perfekte Synthese aus Form und Funktion steht. Das Resultat ist das Vergnügen, dass Sie immer wieder erwartet, wenn Sie mit unseren Produkten in Kontakt kommen. Eine der größten Veränderungen in den letzten Jahren zeigt uns, dass Kreativität nicht allein in der Entwicklung von Produkten mit Mehrwert liegt, sondern auch zu einer Veränderung im Design-Prozess beigetragen hat. Wir sind ständig bemüht herauszufinden, was die Bedürfnisse unserer Kunden sind, um weiterhin die richtige Lösung für Sie zu entwickeln.

Info

Chez Van Leeuwen International, le fabricant d'INTERSTEEL, le design est plus qu'un ornement. C'est un gage de qualité, la synthèse parfaite entre forme et fonction, avec pour résultat le plaisir que vous éprouvez, chaque fois que vous l'utilisez.

Un des plus grands changements de ces dernières années est sans doute la façon dont la créativité a non seulement joué son rôle dans le développement de produits à valeur ajoutée, mais a aussi contribué à la transformation du processus de conception. Nous essayons sans cesse de cerner les besoins de nos clients et de leur offrir la meilleure solution.

Technologie

Van Leeuwen International heeft een grote verscheidenheid aan producten en ze gaan lang mee. Dat komt doordat we met behulp van de meest geavanceerde technologieën, prachtige en onderscheidende producten fabriceren.

Technology

The assortment of Van Leeuwen International shows great diversity and products are long lasting. This is due to the aid of advanced technologies which enables us to produce distinctive products of great design.

Technik

Van Leeuwen International hat eine große Anzahl an verschiedenen Produkten, die fester Bestandteil unseres Sortiments geworden sind. Dies ist das Resultat aus Nutzung neuester Technologien, wodurch viele unterschiedliche und qualitative Produkte entstehen.

Technologie

Van Leeuwen International dispose d'une grande variété de produits à grande longévité. En utilisant des technologies de pointe, nous créons des produits de haute qualité.

Kwaliteit

Al onze producten voldoen ruim aan de normen waar het beslag voor de diverse toepassingen aan moet voldoen. Zowel de techniek van het beslag als ook de finishes zijn duurzaam getest.

Quality

All our products meet the standards relevant for the applications of these products. Both the technique and finish of our products are tested for their durability.

Qualität

Alle unsere Produkte, sowohl die Befestigungen als auch die Oberflächen, werden gründlich getestet, um die Standards zu erfüllen.

Qualité

Tous les éléments de nos produits ont été soumis à des tests astreignants, peut-être même les plus rigoureux dans ce domaine.

Historie

Van Leeuwen International is van oorsprong een familiebedrijf. Alle generaties terug ligt de oorsprong rond 1900. Sinds de jaren '60, '70 is Van Leeuwen International (toen nog Van Leeuwen Agenturen) gespecialiseerd in exclusief bouw- en interieurbeslag. In de begin periode als agent, maar sinds de laatste decennia verloopt de ontwikkeling van de producten volledig in eigen beheer. Maar ook voor 1900 was er een wens voor exclusief deurbeslag. De jarenlange passie van de familie Van Leeuwen voor bouw- en interieurbeslag is dan ook terug te zien in een omvangrijk assortiment oude sloten, complete slotensets, sleutels en deurkrukken. Pronkstukken vanuit de 15e eeuw tot het einde van de 20e eeuw zijn door u te bezichtigen in het slotenmuseum!

History

Van Leeuwen International originally is a family company. All generations back the company originated around 1900. Since the 60's & 70's Van Leeuwen International (formerly Van Leeuwen Agencies) is specialized in exclusive building- and interior hardware. In the beginning period as an agency, but since the last years the development of products is managed by our team. But also before 1900 there was a desire for exclusive door hardware. The years of passion and interest for these products by the Van Leeuwen family is visible in the broad assortment of ancient locks, complete lock sets, keys and lever handles. Showpieces from the 15th century until the end of the 20th century can be admired in our gallery of locks.

Geschichte

Van Leeuwen International ist ursprünglich ein Familienunternehmen, welches bis in das Jahr 1900 zurück geht. Seit den 60er und 70er Jahren des 20. Jahrhunderts, hat sich Van Leeuwen International (damals noch Van Leeuwen Agentur) ausschließlich auf Bau- und Interieur Beschläge spezialisiert. In der Anfangszeit noch als Händler, doch in den letzten Jahrzehnten durch die Entwicklung neuer Produkte erlangte man auch als Produzent einen Rang. Auch im Jahr 1900 gab es einen Wunsch nach exklusiven Türbeschlägen. Die vielen Jahre Leidenschaft der Familie Van Leeuwen für Bau- und Interieur Beschläge wird auch in einem großen gesammelten Sortiment von alten Schlössern, komplette Schloss-Sets, Schlüssel und Türgriffen gezeigt. Glanzstücke des 15. Jahrhundert bis zum Ende des 20. Jahrhundert lassen sich in dem eigenen Schlossmuseum erkunden.

Histoire

Van Leeuwen International est à l'origine une entreprise familiale, créée aux alentours de 1900. Depuis les années 60-70, celle-ci (jusqu'alors appelée Van Leeuwen Agenturen) s'est spécialisée dans les garnitures de portes pour le secteur du BTP. Au début, comme agent mais, depuis les dernières décennies, comme spécialiste autonome du développement de ce type de produits. Avant 1900, il existait déjà une demande de garnitures de porte exclusives. La passion familiale et l'intérêt que Van Leeuwen a toujours porté aux produits utilisés dans la construction, se reflète également dans une vaste gamme de serrures anciennes: des ensembles de verrouillage complets, des clés et des poignées de porte, des pièces datant du 15e siècle jusqu'à la fin du 20e. Toutes sont exposées dans le musée que nous vous invitons à visiter!

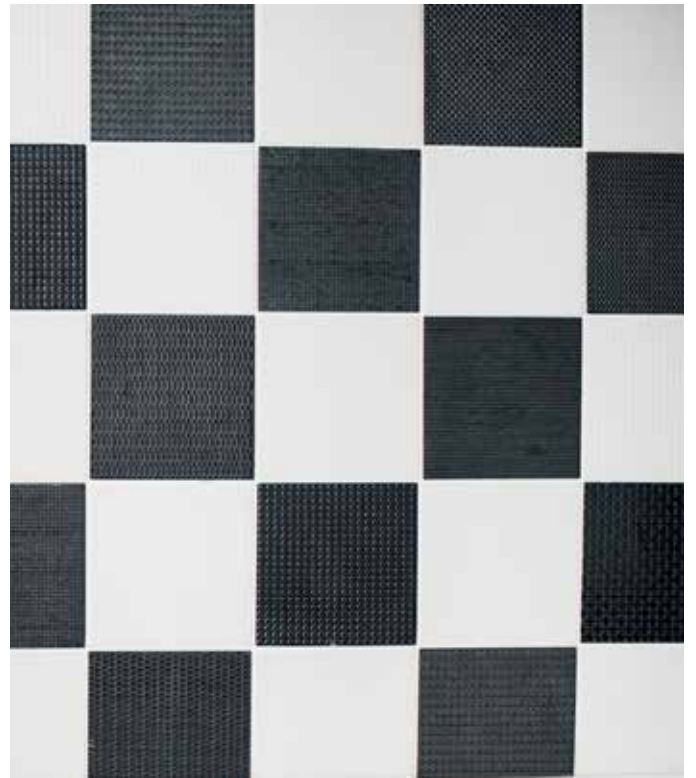

Visie en missie

Visie

'Intersteel streeft ernaar om middels het verweven van moderne technologieën en elegant design, de mensen om ons heen een prettige en veilige werk- en woonomgeving te bieden.'

Vision

Intersteel strives to offer a controlled working- and living environment through the interference of multiple technologies and the subsequent safe, functional and elegant designs.

Vision

Intersteel, hat das Bestreben durch die Verflechtung der modernen Technologien und dem eleganten Design, den Menschen um sich herum, ein angenehmes und sicheres Arbeits- und Lebensumfeld zu ermöglichen.

Vision

C'est en combinant différents types de technologies et un design élégant, pratique et sûr que Van Leeuwen International vise à offrir à tout un chacun un cadre de travail et un habitat sécurisé.

Missie

'Onze organisatie richt zich op het succesvol ontwikkelen, produceren en vermarkten van innovatieve hang- en sluitwerkoplossingen voor (professionele en particuliere) eindgebruikers, waarbij wij ons ten alle tijden inzetten ten behoeve van het overtreffen van de verwachtingen van onze interne en externe klanten. Daarbij willen wij voor hen een waardevolle partner zijn en staan wij altijd open voor nieuwe uitdagingen en kansen in de markt.'

Mission

Our organization focuses on successfully developing, producing and marketing our innovative hardware solutions for (professional) end users whereby one always aims to surpass all expectations of our internal and external customers. We wish to be a worthy partner and we are always open to new challenges and chances within our market.

Mission

Unsere Organisation konzentriert sich auf die erfolgreiche Entwicklung, Herstellung und Vermarktung innovativer Lösungen von Schließern und Beschlägen für den gewerblichen und privaten Endverbraucher. Wir fühlen uns verpflichtet, die Erwartungen unserer nationalen und internationalen Kunden zu erfüllen. Ferner möchten wir für Sie ein wichtiger Partner sein, immer offen für neue Herausforderungen und alle Chancen am Markt mit Ihnen gemeinsam umzusetzen und zu nutzen.

Mission

"Notre organisation a pour seul objectif de réussir le développement, la fabrication et la commercialisation de formules innovantes de fermetures et de serrures de portes pour des utilisateurs professionnels et autres. Nous voulons être un partenaire idéal, toujours ouvert à de nouveaux défis et l'opportunités du marché".



Kwaliteit



SKG keurmerk

SKG is het keurmerk dat aangeeft dat een product voldoet aan de eisen die de Stichting Kwaliteit Gevelbouw stelt aan inbraakwerendheid en veiligheid. Dit is een landelijke norm.

SKG control mark

SKG is the control mark which indicates if a product meets the set requirements for the prevention of burglary and safety. This is according to national standards.

SKG Label

SKG ist das Markenzeichen, das darauf hinweist, das ein Produkt den Anforderungen an Einbruch und Sicherheit der Gevelbouw Stiftung entspricht. Dies ist eine nationale Norm, die auch für den deutschen Markt zugelassen ist.

Norme SKG

SKG est la norme nationale qui indique qu'un produit répond aux normes "antivol" prévues par la fondation Stichting Kwaliteit Gevelbouw.

EN 1906

EN1906 is de Europese norm en internationale richtlijn voor deurbeslag. Met deze norm streeft men naar Europese harmonisatie en eenduidigheid voor alle landen binnen de EEG.

EN 1906

EN 1906 is the European norm and international guideline for door hardware. With this standard one strives for European harmonization and clarity for all countries within the EEC.

EN 1906

EN1906 ist der europäische Standard und die internationale Richtlinie für Türbeschläge. Bei diesem Verfahren versucht man die europäische Harmonisierung und Klarheit für alle Länder innerhalb der EU zu erreichen.

EN 1906

EN1906 est la norme Européenne et une directive internationale pour les garnitures de portes. Avec cette méthode, on s'oriente vers une harmonisation Européenne et l'uniformité pour tous les pays de la CEE.



DIN 18273

DIN 18273 FS is een internationale norm voor brandvertragend deurbeslag.

DIN 18273

DIN 18273 FS is an international standard for fire retarding door hardware.

DIN 18273

DIN 18273 FS ist eine internationale Norm für Feuerschutzbeschläge

DIN 18273

DIN 18273 FS est une norme internationale pour les garnitures de portes coupe-feu.



NEN 1770

De NEN 1770 is een standaard norm voor de bedieningshoogte en de breedte van de briefgleuf. Deze norm is van toepassing op al onze briefplaten getoond in dit productoverzicht.

NEN 1770

The NEN 1770 standard refers to the operational height and the width of the mail opening. All these specific products in our product overview meet this standard.

NEN 1770

Die NEN 1770 ist eine Standardnorm für die Höhen und Breiten von Briefeinwürfen. Dieser Standard gilt für all unsere Briefeinwürfe, die in diesem Katalog gezeigt werden.

NEN 1770

Le NEN 1770 est une norme standard pour contrôler la hauteur et la largeur de l'ouverture d'une plaque-à-lettres. Cette norme est applicable sur toutes nos plaques-à-lettres présentées dans ce catalogue.



Garantie op functionaliteit

Intersteel onderscheidt zich door het bieden van een optimale service, snelle leveringen en een uitstekende kwaliteit. Om de kwaliteit extra te benadrukken bieden wij onze afnemers op alle producten een functionaliiteitsgarantie van tien jaar. De voorwaarden voor deze garantie kunt u bij ons opvragen.

Warranty on functionality

Intersteel is characterized by its offer of optimal service, quick deliveries and excellent quality. To emphasize our quality we offer our customers a ten years warranty of functionality. The conditions for this warranty are available on request.

Garantie auf die Funktion

Intersteel unterscheidet sich von anderen Anbietern. Wir bieten Ihnen einen optimalen Service, schnelle Lieferzeiten und eine ausgezeichnete Qualität. Um die Qualität sicherzustellen, bieten wir unseren Kunden auf alle Produkte eine Funktionsgarantie von 10 Jahren an.

Garantie de fonctionnalité

Intersteel se distingue en offrant le meilleur service possible, une livraison rapide et une qualité irréprochable. A l'appui de cette qualité, nous offrons sur tous nos produits une garantie de fonctionnalité de dix ans. Les conditions sont obtenues par écrit.



ISO 9001

Sinds 1994 is Intersteel in het bezit van het ISO 9001 certificaat. Deze kwaliteitsstandaard beschrijft het bedrijfsproces en is een garantie voor de constante beheersing van alle facetten van de onderneming. De productie, het assortiment, de service en leveringen voldoen aan hoge en streng gecontroleerde normen.

ISO 9001

Since 2001 Intersteel possesses an ISO 9001 certificate. This standard of quality describes the company process and is a warranty for continuously controlling all aspects of the company. The production, the assortment, the service and deliveries all meet these requirements.

ISO 9001

Seit 1994 ist Intersteel in Besitz des ISO 9001-Zertifikats. Dieser Qualitätsstandard beschreibt die Betriebsprozesse und ist ein Garant für die ständige Kontrolle. Alle Abteilungen des Unternehmens werden nach diesem hohen und strengen Standard geprüft.

ISO 9001

Depuis 1994 Intersteel est titulaire du certificat ISO 9001. Cette norme garantie à ses clients un produit de qualité constante, un degré élevé de fiabilité et un excellent service.

Algemene verkoop- en leveringsvoorwaarden

Algemene verkoop- en leveringsvoorwaarden Van Leeuwen Agenturen B.V., handelend onder Van Leeuwen International. Gedeponeerd bij de Kamer van Koophandel op 20 februari 2015

Artikel 1: Toepasselijkheid

1.1. Tenzij uitdrukkelijk anders is overeen-gekomen, zijn deze voorwaarden van toepassing op alle aanbiedingen, overeenkomsten van koop en verkoop en leveringen van alle goederen en diensten, die door Van Leeuwen International (hierna 'verkoper') in de handel worden gebracht en/of verstrekt. Koper aanvaardt de toepasselijkheid van deze voorwaarden door het enkele feit van zijn opdracht. Algemene of specifieke door de koper gehanteerde Inkoopvoorwaarden worden door de verkoper niet aanvaard en zijn op de door deze voorwaarden beheerste aanbiedingen, overeenkomsten en leveringen niet van toepassing tenzij en nadat de bedoelde Inkoopvoorwaarden uitdrukkelijk schriftelijk door de verkoper (en, indien deze een rechtspersoon is, door een bestuurder daarvan) van toepassing zijn verklaard op enigerlei specifieke transactie.

1.2. Indien schriftelijk uitdrukkelijk anders is overeen-gekomen, gelden Inkoopvoorwaarden van koper slechts voor zover deze niet in strijd zijn met de algemene verkoopvoorwaarden van Van Leeuwen International. In geval van twijfel omtrent de vraag of zodanige strijdigheid aanwezig is, prevaleren de algemene verkoopvoorwaarden van Van Leeuwen International. Aanvaarding op deze wijze van de toepasselijkheid van zodanige Inkoopvoorwaarden zal in geen geval met zich brengen, dat die Inkoopvoorwaarden ook op andere transacties tussen koper en verkoper van toepassing (zullen) zijn. Indien en voor zover een aanbidding en/of overeenkomst tussen koper en verkoper van de door deze voorwaarden beheerste aanbiedingen en/of overeenkomsten afwijkende bepalingen bevat zonder dat de toepasselijkheid van deze voorwaarden uitdrukkelijk is uitgesloten, blijven de overige bepalingen van deze voorwaarden onverminderd van kracht.

1.3. Een ieder die bij Van Leeuwen International goederen bestelt zal gelden als koper, ook indien op verzoek van de koper de factuur van de betreffende levering op naam van een ander wordt gesteld en/of aan deze ander wordt gestuurd en/of de factuur door deze ander wordt betaald. Daarnaast geldt een ieder jegens Van Leeuwen International als koper aan wie levering heeft plaatsgevonden.

Artikel 2: Aanbiedingen, adviezen en bestellingen

2.1. Alle offerten en prijsopgaven zijn vrijblijvend en kunnen door de verkoper herroepen worden, evenwel met dien verstande dat verkoper aan de in schriftelijke prijsofferten opgegeven netto prijzen is gebonden gedurende een periode van 30 dagen, te rekenen van de verzending van de betreffende prijsofferte. Alle prijzen zijn in netto contant, zonder korting en exclusief ten tijde van de levering verschuldigde belastingen. Wordt een bestelling gedaan zonder dat een prijs uitdrukkelijk overeengekomen is, dan wordt deze ongeacht vroeger gemaakte offerte of vroeger berekende prijs, tegen de ten tijde van de uitvoering der bestelling geldende prijs uitgevoerd.

2.2. Retourzendingen in andere hoeveelheden dan deze verpakkingseenheden worden niet geaccepteerd. Maten en gewichten worden bij benadering en zonder verplichting van Van Leeuwen International opgegeven.

2.3. Verpakking wordt tegen de daarvoor in aanmerking komende kostprijs berekend. Voor geleverde emballage wordt statiegeld in rekening gebracht. Verkoper is indien hij niet aan een ter zake uitgebrachte offerte is gehouden gerechtigd orders niet te accepteren. Hij is in dat geval gehouden koper daarvan bericht te zenden binnen 5 werkdagen, te rekenen van de ontvangst van de order.

2.4. Elke overeenkomst wordt door Van Leeuwen International. aangegaan onder de opschortende voorwaarde, dat de kredietwaardigheid van de koper naar het oordeel van Van Leeuwen International. voldoende blijkt te zijn.

2.5. Een speciale bestelling is een bestelling die buiten het reguliere assortiment van Van Leeuwen International valt. Voor speciale bestellingen gelden afwijkende prijzen en/of levertijden, die schriftelijk per bestelling worden overeengekomen. Afzonderlijk voor een koper door Van Leeuwen International bestelde goederen kunnen niet worden geannuleerd en bij de juiste uitvoering van een speciale bestelling worden deze goederen nimmer door Van Leeuwen International retour genomen. Bij speciale bestellingen onder €150,- netto exclusief BTW, worden kosten in rekening gebracht voor vracht en behandeling.

2.6. Als de aanbidding niet wordt aanvaard, heeft Van Leeuwen

International het recht alle kosten die hij heeft moeten maken om zijn aanbidding te doen bij opdrachtgever in rekening te brengen.

2.7. Opdrachtgever kan geen rechten ontleen aan adviezen en informatie die hij van Van Leeuwen International krijgt als deze geen directe betrekking hebben op de opdracht.

2.8. Opdrachtgever is verantwoordelijk voor de door of namens hem gemaakte tekeningen, berekeningen, ontwerpen en voor de functionele geschiktheid van door of namens hem voorgeschreven materialen.

2.9. Opdrachtgever vrijwaart Van Leeuwen International voor elke aanspraak van derden met betrekking tot het gebruik van door of namens opdrachtgever verstrekte tekeningen, berekeningen, ontwerpen, materialen, monsters, modellen en dergelijke.

2.10. Opdrachtgever mag de materialen die Van Leeuwen International wil gebruiken voordat deze worden verwerkt voor eigen rekening (laten) onderzoeken. Als Van Leeuwen International hierdoor schade lijdt, komt deze voor rekening van opdrachtgever.

Artikel 3: Rechten van intellectueel eigendom

3.1. Tenzij schriftelijk anders is overeengekomen, behoudt Van Leeuwen International de auteursrechten en alle rechten van industrieel eigendom op de door hem gedane aanbiedingen, verstrekte ontwerpen, afbeeldingen, tekeningen, modellen, programmatuur enz.

3.2. De rechten blijven eigendom van Van Leeuwen International ongeacht of aan opdrachtgever voor de vervaardiging ervan kosten in rekening zijn gebracht. Deze gegevens mogen zonder voorafgaande uitdrukkelijke schriftelijke toestemming van Van Leeuwen International niet worden gekopieerd, gebruikt of aan derden getoond. Opdrachtgever is aan Van Leeuwen International per overtreding van deze bepaling een boete verschuldigd van € 25.000. Deze boete kan naast schadevergoeding op grond van de wet worden gevorderd.

3.3. Opdrachtgever moet de aan hem verstrekte gegevens op eerste verzoek binnen de door Van Leeuwen International gestelde termijn retourneren. Bij overtreding van deze bepaling is opdrachtgever aan Van Leeuwen International een boete verschuldigd van € 1.000 per dag. Deze boete kan naast schadevergoeding op grond van de wet worden gevorderd.

Artikel 4: levering

4.1. De levertijd en/of uitvoeringsperiode worden door Van Leeuwen International bij benadering vastgesteld.

4.2. Bij de vaststelling van de levertijd en/of uitvoeringsperiode gaat Van Leeuwen International er van uit dat hij de opdracht kan uitvoeren onder de omstandigheden die hem op dat moment bekend zijn.

4.3. De levertijd en/of uitvoeringsperiode gaat pas in wanneer over alle commerciële en technische details overeenstemming is bereikt, alle noodzakelijke gegevens, definitieve, goedgekeurde tekeningen enz. in het bezit zijn van Van Leeuwen International B.V., de overeengekomen (termijn)betaling is ontvangen én aan de noodzakelijke voorwaarden voor de uitvoering van de opdracht is voldaan.

4.4.1. Als er sprake is van andere omstandigheden dan die welke Van Leeuwen International bekend waren toen hij de levertijd en/of uitvoeringsperiode vaststelde, kan Van Leeuwen International de levertijd en/of uitvoeringsperiode verlengen met de tijd nodig om de opdracht onder deze omstandigheden uit te voeren. Als de werkzaamheden niet in de planning van Van Leeuwen International kunnen worden ingepast, zullen deze worden uitgevoerd zodra zijn planning dit toelaat.

4.4.2. Als er sprake is van meerwerk wordt de levertijd en/of uitvoeringsperiode verlengd met de tijd nodig om de materialen en onderdelen daarvoor te (laten) leveren en om het meerwerk te verrichten. Als het meerwerk niet in de planning van Van Leeuwen International kan worden ingepast, zullen de werkzaamheden worden uitgevoerd zodra de planning dit toelaat.

4.4.3. Als er sprake is van opschorting van verplichtingen door Van Leeuwen International worden de levertijd en/of uitvoeringsperiode verlengd met de duur van de opschorting. Als voortzetting van de werkzaamheden niet in de planning van Van Leeuwen International kan worden ingepast, zullen de werkzaamheden worden uitgevoerd zodra de planning dit toelaat.

4.4.4. Als er sprake is van onwerkbaar weer wordt de levertijd

en/of uitvoeringsperiode verlengd met de daardoor ontstane vertraging.

4.5. Overschrijding van de overeengekomen levertijd en/of uitvoeringsperiode geeft in geen geval recht op schadevergoeding, tenzij dit schriftelijk is overeengekomen.

Artikel 5: Prijswijziging

5.1. Een stijging van kostprijsbepalende factoren ontstaan na het sluiten van de overeenkomst mag door Van Leeuwen International worden doorberekend aan opdrachtgever als de nakoming van de overeenkomst ten tijde van de stijging nog niet is voltooid.

5.2. Opdrachtgever is gehouden de prijsstijging zoals bedoeld in lid 1 te voldoen tegelijk met betaling van de hoofdsom of de eerstvolgende overeengekomen betalingstermijn.

Artikel 6. Leveringsvoorwaarden

6.1. Levering van zaken geschiedt franco vanaf € 150,- ex. btw en ongelost op de door de opdrachtgever aangegeven plaats, met dien verstande dat deze plaats, die in de orderbevestiging schriftelijk moet worden vermeld, zich bevindt op de begane grond (straatniveau). Lossing heeft plaats door en voor rekening van de opdrachtgever, direct na aankomst van de zaken.

6.2. Controle op de kwantiteit en kwaliteit dient door de opdrachtgever onmiddellijk na aankomst van de zaken te geschieden en eventuele klachten uit dien hoofde dienen ogenblikkelijk schriftelijk bij Van Leeuwen International te worden aangemeld. Laat de opdrachtgever dit na, vervalt daarmee het recht uit dien hoofde te reclameren.

Artikel 7. Betalingsvoorwaarden

Alle door ons geleverde zaken blijven, zolang zij niet zijn betaald, ons eigendom totdat het totale orderbedrag door de opdrachtgever is voldaan. Betaling geschiedt binnen 30 dagen netto tenzij schriftelijk anders overeengekomen.

Artikel 8. Aansprakelijkheid

8.1. Van Leeuwen International is niet aansprakelijk voor directe of indirecte schade, door opdrachtgever geleden, ten gevolge van latente gebreken aan geleverde goederen. Van Leeuwen International is ook niet aansprakelijk voor schade ontstaan tijdens transport van de goederen.

8.2. Van Leeuwen International is niet aansprakelijk voor opzichtschaade. Onder opzichtschaade wordt onder andere verstaan, schade die door of tijdens de uitvoering van het werk wordt toegebracht aan zaken waaraan wordt gewerkt of aan zaken die zich bevinden in de nabijheid van de plaats waar wordt gewerkt. Opdrachtgever dient zich desgewenst tegen deze schade te verzekeren.

8.3. Van Leeuwen International is niet aansprakelijk voor bedrijfsschaade, bijvoorbeeld stagnatieschaade en gederfde winst, of voor schade als gevolg van opzet of roekeloosheid van hulppersonen of niet leidinggevende ondergeschikten van Van Leeuwen International.

8.4. Van Leeuwen International is niet aansprakelijk voor schade aan door of namens opdrachtgever aangeleverd materiaal ten gevolge van een niet deugdelijk uitgevoerde bewerking. Op verzoek van opdrachtgever zal Van Leeuwen International de bewerking opnieuw uitvoeren, met door opdrachtgever voor diens rekening aangeleverd nieuw materiaal.

8.5. Opdrachtgever vrijwaart Van Leeuwen International voor alle aanspraken van derden wegens productenaansprakelijkheid als gevolg van een gebrek in een product dat door opdrachtgever aan een derde is geleverd en dat (mede) bestond uit door Van Leeuwen International geleverde producten en/of materialen.

Artikel 9. Garantie

9.1. Van Leeuwen International staat voor een periode van zes maanden na (op)levering of anders overeengekomen voor de goede uitvoering van de overeengekomen prestatie.

9.2. Bestaat de overeengekomen prestatie (mede) uit het bewerken van door opdrachtgever aangeleverd product dan staat Van Leeuwen International voor de in lid 1 genoemde periode in voor de deugdelijkheid van de uitgevoerde bewerking. Als blijkt dat een bewerking niet deugdelijk is uitgevoerd, zal Van Leeuwen International de keuze maken of hij:

- de bewerking opnieuw uitvoert. In dat geval moet opdrachtgever voor eigen rekening nieuw materiaal aanleveren;
- het gebrek herstelt. In dat geval moet opdrachtgever het materiaal franco aan Van Leeuwen International terugzenden;

- opdrachtgever crediteert voor een evenredig deel van de factuur.

9.3. Bestaat de overeengekomen prestatie uit levering van een zaak dan staat Van Leeuwen International gedurende de in lid 1 genoemde periode in voor de deugdelijkheid van de geleverde zaak. Als blijkt dat de levering niet deugdelijk is geweest, dan moet de zaak franco aan Van Leeuwen International worden teruggezonden. Daarna zal Van Leeuwen International de keuze maken of hij:

- de zaak herstelt;
- de zaak vervangt;
- opdrachtgever crediteert voor een evenredig deel van de factuur.

9.4. Bestaat de overeengekomen prestatie (mede) uit de installatie en/of montage van een geleverde zaak dan staat Van Leeuwen International B.V. voor de in lid 1 genoemde periode in voor de deugdelijkheid van de installatie en/of montage. Als blijkt dat de installatie en/of montage niet deugdelijk is uitgevoerd, zal Van Leeuwen International dit herstellen. De eventueel gemaakte reis- en verblijfkosten komen voor rekening van opdrachtgever.

9.5. Voor die onderdelen waarvoor opdrachtgever en Van Leeuwen International dit uitdrukkelijk schriftelijk zijn overeengekomen geldt fabrieksgarantie. Als opdrachtgever gelegenheid heeft gehad kennis te nemen van de inhoud van de fabrieksgarantie zal deze in de plaats treden van garantie op grond van dit artikel.

9.6. Opdrachtgever moet Van Leeuwen International in alle gevallen de gelegenheid bieden een eventueel gebrek te herstellen en/of de bewerking opnieuw uit te voeren.

9.7. Opdrachtgever kan alleen een beroep doen op garantie nadat hij aan al zijn verplichtingen ten opzichte van Van Leeuwen International heeft voldaan.

9.8. Garantie is alleen dan van toepassing wanneer het product in de juiste situatie wordt toegepast, op correcte wijze is gemonteerd, op de juiste wijze wordt gebruikt en onderhouden en wanneer afdoende beschermende maatregelen zijn genomen.

9.9. Geen garantie wordt gegeven zodra gebreken het gevolg zijn van:

- normale slijtage of vervuiling;
- onzorgvuldig handelen of onoordeelkundig gebruik;
- niet of onjuist uitgevoerd onderhoud;
- installatie, montage, wijziging of reparatie door opdrachtgever of door derden.
- defecten aan of onjuiste afstelling van andere producten aan het element of het element zelf.
- gebruik van product in combinatie of samenstelling met producten van derden.

9.10. Geen garantie wordt gegeven op geleverde zaken die niet nieuw waren op het moment van levering of op zaken die door opdrachtgever zijn voorgeschreven of door of namens hem zijn aangeleverd;

9.11. Geen garantie wordt gegeven op het keuren en/of repareren van zaken van opdrachtgever.

Artikel 10: Reclamaties

10.1. Reclames dienen gemotiveerd binnen 5 dagen na de datum van ontvangst van het geleverde product of dienst, schriftelijk ter kennis van de verkoper gebracht te worden. Goederen kunnen slechts door de koper geretourneerd worden na verkregen toestemming van de verkoper. De kosten verbonden aan het retour zenden van de goederen zijn voor rekening van de koper.

10.2. Indien na melding van een reclame uit onderzoek blijkt dat de oorzaak niet aan product van verkoper is te wijten, heeft verkoper het recht om de gemaakte kosten bij de koper in rekening te brengen.

Artikel 11: Niet afgenomen zaken

Wanneer zaken na het verstrijken van de levertijd niet zijn afgenomen, blijven deze ter beschikking staan van opdrachtgever. Niet afgenomen zaken worden voor rekening en risico van opdrachtgever opgeslagen. Van Leeuwen International mag altijd gebruik maken van de bevoegdheid van artikel 6:90 BW.

Artikel 12: Betaling

12.1. Betaling wordt gedaan op de plaats van vestiging van Van Leeuwen International of op een door Van Leeuwen International aangewezen rekening.

12.2. Tenzij anders overeengekomen vindt betaling als volgt plaats:

- a. bij balieoverkoop contant;
- b. in alle overige gevallen binnen dertig dagen na factuurdatum.

12.3. Ongeacht de overeengekomen betalings-condities is opdrachtgever verplicht op verzoek van Van Leeuwen International een naar diens oordeel voldoende zekerheid voor betaling te verstrekken. Als opdrachtgever hier niet binnen de gestelde termijn aan voldoet, raakt hij direct in verzuim. Van Leeuwen International heeft in dat geval het recht de overeenkomst te ontbinden en zijn schade op opdrachtgever te verhalen.

12.4. Het recht van opdrachtgever om zijn vorderingen op Van Leeuwen International te verrekenen is uitgesloten, tenzij er sprake is van faillissement van Van Leeuwen International of de gerechtelijke schuldsanering op Van Leeuwen International van toepassing is.

12.5. De volledige vordering tot betaling is onmiddellijk opeisbaar als:

- a. een betalingstermijn is overschreden;
- b. opdrachtgever failliet is gegaan of surseance van betaling aanvraagt;
- c. beslag op zaken of vorderingen van opdrachtgever wordt gelegd;
- d. opdrachtgever (vennootschap) wordt ontbonden of geliquideerd;
- e. opdrachtgever (natuurlijk persoon) het verzoek doet te worden toegelaten tot de gerechtelijke schuldsanering, onder curatele wordt gesteld of overlijdt.

12.6. Wanneer betaling niet heeft plaatsgevonden binnen de overeengekomen betalingstermijn, is opdrachtgever direct rente aan Van Leeuwen International verschuldigd. De rente bedraagt 12% per jaar, maar is gelijk aan de wettelijke rente als deze hoger is. Bij de renteberekening wordt een gedeelte van de maand gezien als een volle maand.

12.7. Wanneer betaling niet heeft plaatsgevonden binnen de overeengekomen betalingstermijn is opdrachtgever aan Van Leeuwen International alle buitengerechtelijke kosten verschuldigd met een minimum van € 75,-.

De kosten worden berekend op basis van de volgende tabel:

- over de eerste € 3.000,- = 15%
- over het meerdere tot € 6.000,- = 10%
- over het meerdere tot € 15.000,- = 8%
- over het meerdere tot € 60.000,- = 5%
- over het meerdere vanaf € 60.000,- = 3%

Als de werkelijk gemaakte buitengerechtelijke kosten hoger zijn dan uit bovenstaande berekening volgt, zijn de werkelijk gemaakte kosten verschuldigd.

12.8. Als Van Leeuwen International in een gerechtelijke procedure in het gelijk wordt gesteld, komen alle kosten die hij in verband met deze procedure heeft gemaakt voor rekening van opdrachtgever.

Artikel 13: Eigendomsvoorbehoud en pandrecht

13.1. Na levering blijft Van Leeuwen International eigenaar van geleverde zaken zolang opdrachtgever:

- a. tekortschiet of tekort zal schieten in de nakoming van zijn verplichtingen uit deze overeenkomst of andere gelijksoortige overeenkomsten;
- b. voor verrichte of nog te verrichten werkzaamheden uit zodanige overeenkomsten niet betaalt of zal betalen;
- c. vorderingen die voortvloeien uit het niet nakomen van bovengenoemde overeenkomsten, zoals schade, boete, rente en kosten, niet heeft voldaan.

13.2. Zolang er op geleverde zaken een eigendomsvoorbehoud rust, mag opdrachtgever deze buiten zijn normale bedrijfsuitoefening niet bezwaren.

13.3. Nadat Van Leeuwen International zijn eigendomsvoorbehoud heeft ingeroepen, mag hij de geleverde zaken terug halen. Opdrachtgever staat Van Leeuwen International toe de plaats te betreden waar deze zaken zich bevinden.

13.4. Als Van Leeuwen International geen beroep kan doen op zijn eigendomsvoorbehoud omdat de geleverde zaken zijn vermengd, vervormd of nagetrokken, is opdrachtgever verplicht de nieuw gevormde zaken aan Van Leeuwen International te verpanden.

Artikel 14: Beëindiging

Als opdrachtgever de overeenkomst wil ontbinden zonder dat er sprake is van een tekortkoming van Van Leeuwen International en Van Leeuwen International hiermee instemt, wordt de overeenkomst met wederzijds goedvinden beëindigd. Van Leeuwen International heeft in dat geval recht op vergoeding van alle vermogensschade zoals geleden verlies, gederfde winst en gemaakte kosten.

Artikel 15: Toepasselijk recht en bevoegde rechter

15.1. Het Nederlands recht is van toepassing.

15.2. Het Weens koopverdrag (C.I.S.G.) is niet van toepassing, evenmin als enige andere internationale regeling waarvan uitsluiting is toegestaan.

15.3. Alleen de Nederlandse burgerlijke rechter die bevoegd is in de vestigingsplaats van Van Leeuwen International neemt kennis van geschillen, tenzij dit in strijd is met het dwingend recht. Van Leeuwen International mag van deze bevoegdheidsregel afwijken en de wettelijke bevoegdheidsregels hanteren.

15.4. Partijen kunnen een andere vorm van geschillenbeslechting zoals bijvoorbeeld arbitrage of mediation overeenkomen.

Please contact our export department for our international payment and delivery terms.

Unsere Exportabteilung stellt Ihnen gerne unsere Liefer- und Zahlungsbedingungen zur Verfügung.

S.V.P. contacter notre département Export pour nos conditions de paiement international et nos termes de livraison.

Commerciële medewerkers

Bij Intersteel staat u, onze klant, voorop! Wij vinden het belangrijk u zo goed mogelijk te bedienen en te voldoen aan uw wensen en verwachtingen. Op een klantvriendelijke manier proberen wij u altijd te woord te staan. U kunt ons op werkdagen al vanaf 8:00 uur bereiken tot 17:15 uur. Op vrijdag van 8:00 uur tot 16:00 uur. Onze medewerkers hebben door de jaren heen veel kennis opgebouwd en zullen er alles aan doen om uw vragen te beantwoorden. Tot slot willen we voor u een vertrouwd gezicht creëren, daarom kunt u hieronder de contactgegevens vinden, zowel voor de buitendienst als binnendienst.

Commercial employees

At Intersteel we say, customer first. We find it important to deliver service at the highest level. You can contact us at workdays starting at 8:00 am until 17:15 pm. On Friday at 8:00 am until 16:00 pm. Over the years, our employees built up a lot of knowledge and will do anything to answer your questions. You can find the contact details below.

INTERSTEEL Mitarbeiter

Unser Motto bei Intersteel lautet: Der Kunde ist König. Als unsere Hauptaufgabe verstehen wir es es, Service auf höchstem Niveau zu geben. An Werktagen sind für Sie in der Zeit von 08.00 Uhr bis 17.15 Uhr erreichbar. Am Freitag von 08:00 Uhr bis 16:00 Uhr. Das unten aufgeführte Verkaufsteam von INTERSTEEL freut sich Ihnen durch seine langjährige Berufserfahrung und Kompetenz, mit Ihrem fundiertem Fachwissen gerne weiter zu helfen. Unten finden Sie die Kontaktdaten des Innen und Außendienstes.

Notre équipe commerciaux

Afin de répondre au mieux à votre attente, notre équipe reste à votre service pour toute information. Nous sommes à votre disposition les jours ouvrables entre 8.00 et 17.15 heures. Vendredi jusqu' à 16.00 heures. Vous pouvez trouver les détails pour contact ci-dessous.



Ronald Taling
Commercieel Directeur
Commercial Director
Directeur Commercial
ronald.taling@intersteel.nl
T: +31 (0)6 51 42 58 45



Sebastiaan Klootwijk
Export Manager
bas.klootwijk@intersteel.nl
T: +31 (0)6 21 55 49 50

Accountmanagers



Henk van den Bosch
Accountmanager
henk.vandenbosch@intersteel.nl
T: +31 (0)6 11 38 52 57



Maarten ter Horst
Projectadviseur
Project Advisor
Projektberater
Conseiller de projet
maarten.terhorst@intersteel.nl
T: +31 (0)6 53 99 31 59



George de Beer
Accountmanager
george.debeer@intersteel.nl
T: +31 (0)6 50 24 40 49



Paul Jansen
Accountmanager
paul.jansen@intersteel.nl
T: +31 (0)6 06 50 24 40 46



Marc Pastoors
Accountmanager
marc.pastoors@intersteel.nl
T: +31 (0)6 83 52 83 63

Sales - Verkauf - Vendeur



Henry Gouw
Verkoper Binnendienst
Sales
Verkauf
Vendeur
henry.gouw@intersteel.nl
T: +31 (0)318 47 77 40



Ard van den Bovenkamp
Verkoper Binnendienst
Sales
Verkauf
Vendeur
ard.vandenbovenkamp@intersteel.nl
T: +31 (0)318 47 77 42



Jan Willem Stropkap
Verkoper Binnendienst
Sales
Verkauf
Vendeur
janwillem.stropkap@intersteel.nl
T: +31 (0)318 47 77 41



André Pauw
Verkoper Binnendienst
Sales
Verkauf
Vendeur
andre.pauw@intersteel.nl
T: +31 (0)318 47 77 50



Neline van den Brink
Ondersteuning Binnendienst
Sales Support
Vertriebsunterstützung
Aide à la vente
neline.vandenbrink@intersteel.nl
T: +31 (0)318 47 77 77

Index

Artikelnummer	Pag.	Artikelnummer	Pag.	Artikelnummer	Pag.	Artikelnummer	Pag.
0023.019902	13	0023.171202A	16	0023.370001	23	0023.875280	49
0023.019902A	13	0023.171202B	16	0023.370101	23	0023.875330	50
0023.019902B	13	0023.171302	16	0023.370557	23	0023.875331	50
0023.020002	13	0023.171302A	16	0023.370560	23	0023.875370	50
0023.020002A	13	0023.171302B	16	0023.375561	27	0023.875372	50
0023.020002B	13	0023.257711	24	0023.375570	35	0023.875440	50
0023.020100	22	0023.257724	24	0023.393029	28	0023.875450	51
0023.020100A	22	0023.257726	24	0023.393030	28	0023.881000	51
0023.020100A	22	0023.257729	24	0023.393047	35	0023.881040	51
0023.020302	14	0023.257736	24	0023.393049	35	0023.881041	51
0023.020302A	14	0023.257749	24	0023.396029	26	0023.881100	51
0023.020302B	14	0023.257762	24	0023.396036	26	0023.881101	51
0023.022500	22	0023.257763	24	0023.396049	26	0023.881102	51
0023.022500A	22	0023.257765	24	0023.396129	26	0023.881103	51
0023.022500A	22	0023.257767	24	0023.396136	26	0035.990242	35
0023.023102	13	0023.256811	24	0023.396149	26	0035.990243	35
0023.023102A	13	0023.256824	24	0023.396229	34	0035.990271	35
0023.023102B	13	0023.256826	24	0023.396249	34	0035.990280	35
0023.023400	22	0023.256829	24	0023.396329	34	0098.960010	55
0023.023400A	22	0023.256836	24	0023.396236	34	0098.960011	55
0023.023400A	22	0023.256862	24	0023.396349	34	0098.960020	55
0023.026302	13	0023.256863	24	0023.396336	34	0098.960021	55
0023.026302A	13	0023.256865	24	0023.397500	28	0098.960025	55
0023.026302B	13	0023.256867	24	0023.399010	30	0099.370000	23
0023.029200	23	0023.268811	17	0023.399026	30	0099.975183	26
0023.029200A	23	0023.268811	21	0023.399040	30	0099.975183	34
0023.029200B	23	0023.268826	17	0023.400002	36	0099.975205	26
0023.029300	23	0023.268826	21	0023.400011	29	0099.975205	34
0023.029300A	23	0023.268836	17	0023.401501	36	0099.990119	27
0023.029300B	23	0023.268836	21	0023.401502	29	0099.990120	26
0023.029700	23	0023.268865	17	0023.402040	31	0099.990120	34
0023.0297000B	23	0023.268865	21	0023.402041	31	0099.990121	26
0023.029700A	23	0023.316316	13	0023.402042	31	0099.990121	34
0023.031500	23	0023.316317	13	0023.402043	31	0099.990122	26
0023.031500A	23	0023.316360	13	0023.402044	31	0099.990122	34
0023.037800	22	0023.317304	22	0023.402045	31	0099.997470	28
0023.037800A	22	0023.317316	22	0023.402046	31	0099.997470	35
0023.037800A	22	0023.317317	22	0023.402047	31		
0023.057000	20	0023.317360	22	0023.402048	31		
0023.057000A	20	0023.318304	22	0023.402049	31		
0023.057002	12	0023.318316	22	0023.403500	31		
0023.057002A	12	0023.318317	22	0023.442000	40		
0023.057300	20	0023.318360	22	0023.442020	40		
0023.057300A	20	0023.318404	22	0023.442040	40		
0023.057302	12	0023.318416	22	0023.454000	41		
0023.057302A	12	0023.318417	22	0023.454001	41		
0023.058300	20	0023.318460	22	0023.561540	44		
0023.058300A	20	0023.318516	16	0023.561550A	44		
0023.058302	12	0023.318517	16	0023.561550B	44		
0023.058302A	12	0023.318560	16	0023.561580	44		
0023.058700	20	0023.318604	23	0023.561589	44		
0023.058700A	20	0023.318616	23	0023.561590	49		
0023.058702	12	0023.318617	23	0023.561591	49		
0023.058702A	12	0023.318660	23	0023.561620	49		
0023.057100	20	0023.318904	23	0023.605000	45		
0023.057100A	20	0023.318916	23	0023.605001	45		
0023.171002	16	0023.318960	23	0023.724520	54		
0023.171002A	16	0023.322004	23	0023.724521	54		
0023.171002B	16	0023.341016	12	0023.724530	54		
0023.171102	16	0023.341017	12	0023.724531	54		
0023.171102A	16	0023.341019	12	0023.847890	48		
0023.171102B	16	0023.341060	12	0023.847891	48		
0023.171202	16	0023.341926	36	0023.847892	48		

Disclaimer

Disclaimer

Voor de in dit productoverzicht opgenomen gegevens aanvaarden wij geen enkele aansprakelijkheid, evenmin als voor eventuele druk- en zetfouten en afwijkingen in de kleurproducties.

Wijzigingen in constructie en uitvoeringen van onze producten worden nadrukkelijk voorbehouden.

Gehele of gedeeltelijke overname van de in deze catalogus gepubliceerde gegevens uitsluitend na schriftelijke toestemming onzerzijds.

INTERSTEEL is een internationaal geregistreerd beeldmerk.

Disclaimer

We do not accept any responsibility for the facts noted in this product summary, nor for any misprints and defects in colour productions.

Alterations in construction and design of our products are emphatically reserved.

Information from this summary, whether complete or partial, can only be used by obtaining our written permission.

INTERSTEEL is an international registered trademark.

Anmerkung

Die in dieser Programmübersicht angegebenen Maße, Abbildungen und Zeichnungen sind unverbindlich. Modell- und Maßänderungen, sowie konstruktive Veränderungen behalten wir uns vor.

Erfahrungsgemas können Druckfarben nicht immer den Farbton originalgetreu wiedergeben. Farbabweichungen sind daher möglich.

Für Druckfehler und Irrtümer die bei der Erstellung dieser Programmübersicht unterlaufen sind, ist jede Haftung ausgeschlossen.

INTERSTEEL ist ein eingetragene internationale Warenzeichen.

Remarques

Nous nous réservons le droit de modifier nos produits, leurs finitions et leurs dimensions ; les dimensions, illustrations et caractéristiques sont mentionnées à titre indicatif. Les photos de ce catalogue ne sont pas contractuelles. Ce catalogue est notre propriété.

Nous en avons les droits pour tous les pays.

Toutes reproductions, même partielles, ne peuvent être faites qu'avec notre accord écrit.

INTERSTEEL est une marque déposée internationale.

Ook van Intersteel

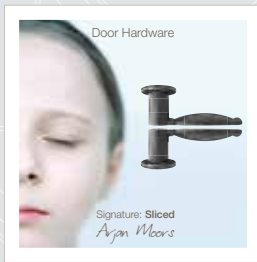

Signature: **Sliced**

Arjan Moors

Exclusief deurbeslag van Intersteel, ontworpen door product- en interieur ontwerper Arjan Moors. Geïnspireerd op de eenvoud van het alledaagse.

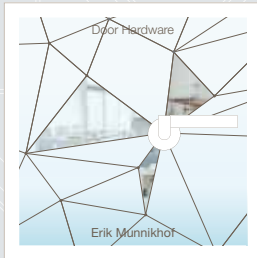

Dock line

By Erik Munnikhof

Industrieel ontwerper Erik Munnikhof ontwierp deze exclusieve lijn modulair opgebouwd deurbeslag voor Intersteel.

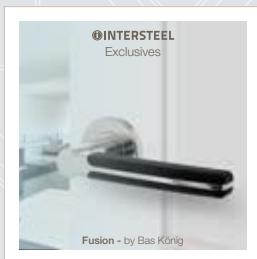

Fusion

By Bas König

Geïnspireerd door zijn passie voor fusion koken, ontwierp Intersteel designer Bas König de Fusion lijn deur- en raambeslag. Een unieke combinatie van verschillende materialen, de strakke look van roestvast staal en de prettige feel van zwart rubber.



Veiligheidsbeslag

Een selectie uit het brede assortiment veiligheidsbeslag van Intersteel. Hoogwaardig roestvast staal met- en zonder kerntrekbeveiliging.



INTERSTEEEL

Essentials 2 RVS

Het totale assortiment van ons RVS programma. Hoogwaardig roestvast staal in de kwaliteit die u van Intersteel gewend bent.

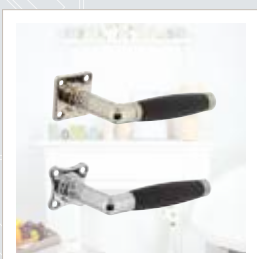

INTERSTEEEL

Ton modellen

Tijdloos design van Intersteel. Deurkrukken zijn te combineren met losse rozetten of schilden. Thuis in ieder huis!

Intersteel • Utrechtsestraatweg 220 • 3911 TX Rhenen • Postbus 128 • 3910 AC Rhenen
T +31 (0)318 - 47 77 77 • **F** +31 (0)318 - 47 77 78 • **E** info@intersteel.nl • **W** www.intersteel.nl

